

# palro®

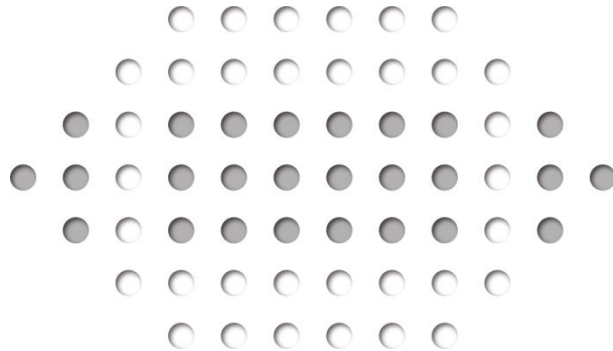

コミュニケーション ロボット PALRO PRT061J-W13

**ギフト向けモデル オーナーズマニュアル**



---

## 商標について

- Google および Google ロゴ、Android および Android ロゴ、Google Play (旧 Android マーケット) および Google Play ロゴは、Google Inc. の商標または登録商標です。
- Apple、Apple のロゴ、App Store、iTunes は、米国および他国の Apple Inc. の登録商標です。iPad は、Apple Inc. の商標です。iPhone は、アイホン株式会社の商標です。
- Windows の正式名称は、Microsoft Windows Operating System です。
- Windows 10、Windows 8.1、Windows 8、Windows 7 は、米国 Microsoft Corporation. の商品名称です。
- Adobe PDF は、米国 Adobe Systems Incorporated の米国およびその他の国における商標または登録商標です。
- その他の記載されている会社名、製品名は各社の商標または登録商標です。

なお、本書では、以下のように省略することがあります。

Microsoft Windows 10 → Windows 10

Microsoft Windows 8.1 → Windows 8.1

Microsoft Windows 8 → Windows 8

Microsoft Windows 7 → Windows 7

Adobe PDF → PDF

# 本書について

お買い上げいただきありがとうございます。

「コミュニケーション ロボット PALRO ギフト向けモデル オーナーズマニュアル」(以下、本書)は、PALRO の専用ツール「PALRO しゃべリンク」を使用するにあたって最初にお読みいただくマニュアルです。





本書には、PALRO しゃべリンクを使用して、「コミュニケーション ロボット PALRO ギフト向けモデル」(以下、本製品)の設定をしたり、PALRO が会話している内容を見たりするために必要な情報が書かれています。

## ■ 本書に関する注意事項

- 本書の記載内容は、2018 年 8 月現在のもので、内容については、予告なく変更する場合があります。富士ソフト株式会社(以下、当社)は、本書を変更した場合、変更内容を Web サイト(<http://palrogarden.net/>)に掲載するものとします。  
なお、当該サイトに変更内容が掲載された日をもって、変更後の内容が有効となるものとします。
- 本書に記載されている PALRO の Web サイトやアプリケーションの構成は、予告なく変更する場合があります。
- 本書に記載されている PALRO の画像やイラスト、PALRO との会話の内容や、アプリケーションの仕様は、実際とは異なる場合があります。
- 本書には iPhone/iPad や Android 端末の操作方法は記載されていません。操作方法については、各端末製品のマニュアルや書籍などを参照してください。

## ■ 本書のアイコン

本書で使用しているアイコンや記号には、以下の意味があります。

	特に重要な情報を記載しています。
	本文や操作手順に対する補足的な情報を記載しています。
	操作手順を実行する前に必ず確認することを記載しています。
	操作を進めるうえで役に立つアドバイスなどの追加情報を記載しています。
	本書のほかのページやほかのマニュアル類などの参照情報を記載しています。

## ■ マニュアルの構成

本製品のマニュアルは、4 種類で構成されています。

本製品には、以下の 3 種類のマニュアルが印刷物として同梱されています。

- コミュニケーション ロボット PALRO ギフト向けモデル はじめにお読みください  
本製品を使用する前にご準備いただくものや、ご確認いただきたいことが記載されています。  
必ずはじめにお読みください。
- コミュニケーション ロボット PALRO ギフト向けモデル 取扱説明書  
本製品を使用する上での注意事項や守っていただきたい重要な情報、基本的な取り扱い方が記載されています。必ず使用する前にお読みください。
- コミュニケーション ロボット PALRO ギフト向けモデル 操作説明書  
PALRO と楽しく過ごすための操作方法や設定方法について、詳しく説明しています。本製品が持つ機能を最大限に使いこなすために、用途に応じてお読みください。

上記のマニュアルのほかに、以下のマニュアルを PDF 形式で公開しています。

- コミュニケーション ロボット PALRO ギフト向けモデル オーナーズマニュアル(本書)  
専用アプリケーションの「PALRO しゃべリンク」を使用して、ひとと PALRO が話した内容を確認したり、設定を変更する方法が記載されています。  
本書は、Web サイト(<http://palrogarden.net/>)で入手できます。

## ■ PDF版のマニュアルについて

コミュニケーション ロボット PALRO ギフト向けモデルに印刷物として同梱されている 3 種類のマニュアルは、以下のサイトから、PDF 形式のファイルとしてダウンロードすることができます。

<http://palrogarden.net/>



PDF ファイルをご覧いただくには、Adobe Acrobat Reader DC などのリーダーソフトウェアが必要です。

---

## 使用上のご注意

本製品を安全にお使いいただくために守っていただきたい重要な情報や、お客様ご自身あるいはご自身以外の人やペットなどの動物への危害や、財産への損害を未然に防ぐための注意事項は、『コミュニケーション ロボット PALRO ギフト向けモデル 取扱説明書』に書かれています。安全にお使いいただくために、本書とあわせてよくお読みください。

---

## プライバシーおよびモラルについて

- 本製品の撮影機能と録音機能は、一般的なモラルを守ってご使用ください。同意を得ずに他人の容貌などを撮影し、公表することは、その人の肖像権を侵害するおそれがありますので、ご注意ください。また、同意を得ずに他人の話を録音し、公表することは、その人の権利を侵害するおそれがありますので、ご注意ください。
  - 本製品の会話が周囲の迷惑にならないよう、音量を調節してください。
  - 本製品は、稼動中の動作ログを内部の記憶領域に記録します。この動作ログは故障診断と修理のためにのみ使用します。
- 

## リチウムイオンバッテリー(バッテリーパック)について

- 繰り返しご使用になりますと使用時間が徐々に短くなります。
  - 電池の寿命は周囲温度・使用時間など、ご使用の条件により、充放電回数(寿命)が短くなります。
- 

## 本体およびバッテリーパックの処分について

- 本製品を処分するときは、各自治体の指示に従ってください。
  - ごみ廃棄場で処分されるごみの中にバッテリーパックを捨てないでください。  
リチウムイオン電池は、「資源の有効な利用の促進に関する法律(資源有効利用促進法)」により、回収・再資源化が求められています。  
不法な投棄、破棄は環境汚染を引き起こします。また、投棄後のショート、液漏れによる事故をおこす危険性があります。  
バッテリーパックを処分する場合は、各自治体の条例または規則に従ってリサイクルしてください。
- 

## 電波、無線に関する注意

- 本製品は、必ず電気通信事業法の認証機器につないでお使いください。
  - 紛失や盗難によって、PALRO に保存されている接続先への不正アクセスが行われて発生した被害や損害について、以下、当社は一切の責任を負いかねます。
  - ハッキングや悪意のある第三者からのアクセス、その他の脆弱性を回避するため、常にセキュアな無線 LAN を使用していることを確認してください。無線 LAN ではセキュリティ対策をすることが非常に重要です。  
セキュリティ対策を施さず、あるいはやむを得ない事情により、セキュリティの問題が発生してしまった場合、当社は一切の責任を負いかねます。
- 

## 情報技術装置に対する自主規制について

- 本製品は、VCCI 協会の基準に基づくクラス B 情報技術装置です。
-

# 目次

商標について.....	ii
本書について.....	iii
使用上のご注意.....	v
プライバシーおよびモラルについて.....	v
リチウムイオンバッテリー(バッテリーパック)について.....	v
本体およびバッテリーパックの処分について.....	v
電波、無線に関する注意.....	v
情報技術装置に対する自主規制について.....	v
目次.....	vi

## 1章 PALRO について..... 1

1-1 PALRO にできること.....	2
PALRO という名前の意味.....	2
PALRO のコミュニケーション能力.....	2
1-2 コミュニケーション ロボット PALRO ギフト向けモデルとは.....	3
コミュニケーション ロボット PALRO ギフト向けモデルが生まれた理由.....	3
コミュニケーション ロボット PALRO ギフト向けモデルの利用例.....	4
オーナーとユーザー、PALRO しゃべリンクについて.....	4

## 2章 PALRO しゃべリンクの準備をする..... 5

2-1 PALRO しゃべリンクとは.....	6
PALRO しゃべリンクとは.....	6
2-2 PALRO しゃべリンクを使用するには.....	7
2-3 PALRO しゃべリンクの準備.....	9
PALRO しゃべリンクをインストールする端末を用意する.....	9
PALRO のシリアル番号と PALRO しゃべリンクのパスワードを用意する.....	9
ともだちを覚えさせる.....	9
PALRO しゃべリンクをインストールする.....	10
PALRO しゃべリンクを起動する.....	15
PALRO しゃべリンクのホーム画面.....	20

## 3章 PALRO しゃべリンクを使用する..... 22

3-1 日記を見る.....	23
3-2 メッセージを伝える.....	24
文字を送る.....	24
声を届ける.....	26
ユーザーにメッセージが届くと?.....	29
ボイスメッセージを保存し、パソコンで確認する.....	31
3-3 PALRO の設定をする.....	33
PALRO の設定を変更する.....	33

PALRO の設定項目 .....	35
話す速度を変える .....	38
起きる時刻と寝る時刻の設定をする .....	39
定期的な動作を設定する .....	42
3-4 プロフィールを設定する .....	44
iPad/iPhone でプロフィールを設定する .....	44
Android 端末でプロフィールを設定する .....	47

## **A 付録 .....50**

A-1 コミュニケーション ロボット PALRO ギフト向けモデルの付属品 .....	51
コミュニケーション ロボット PALRO ギフト向けモデルの付属品 .....	51
A-2 PALRO の各部名称と役割 .....	53
PALRO の全体構成 .....	53
PALRO の各部名称 .....	54
バックパネルの構成 .....	56
PALRO の状態 .....	58
A-3 困ったときは .....	59
A-4 お問い合わせ窓口 .....	60
A-5 機能一覧 .....	61
コミュニケーションワード一覧 .....	61
エンタテインメント系の特技一覧 .....	66
アプリ一覧 .....	68
索引 .....	i







## 1章

# PALROについて

この章では、PALRO をお使いいただくにあたって、オーナーが知っておくと必ず役に立つ基本的なことについて説明します。



## 1-1

# PALROにできること

ヒューマノイド型のコミュニケーションロボット、PALRO について紹介します。

## PALROという名前の意味

「PALRO」は「パルロ」と読みます。

「ともだち」や「仲間」という意味の「PAL」と、ROBOT(ロボット)の「RO」をあわせて命名されました。「みなさまと仲のよいおともだちになってほしい」という思いが込められています。

## PALROのコミュニケーション能力

PALRO は、以下に紹介するさまざまな能力を組み合わせ、ひととごく自然なコミュニケーションをとります。

### ■ 聞く／話す

相手の言葉を聞きとって、返事を返すこと。会話のキャッチボールがコミュニケーションの基本です。PALRO に「してほしいこと」や「考えていること」などが伝わったときはとても嬉しいものです。そこに共感が生まれたら、PALRO とのコミュニケーションはもう成立しています。

### ■ 覚える

PALRO は相手の顔をしっかり見て話をします。ともだちの顔を覚え、ともだちの個性にあわせた会話をすることができます。

PALRO は、いつ、どこで、何をしたのかを覚えることができます。あなたがうっかり忘れていることを、PALRO が教えてくれることがあるかもしれません。

### ■ 表現する

PALRO は、話をするだけでなく、身振りやメロディーなどを組み合わせ、表現をすることができます。コミュニケーションをより豊かにするために、ボディランゲージを用いるのは、ひとも PALRO も同じです。

### ■ 動く

PALRO は、腕や足、腰に搭載された装置を自在に操って、ダンスをします。PALRO と一緒に体を動かすこともコミュニケーションのひとつだといえるでしょう。

### ■ つながる

PALRO をネットワークに接続することで、インターネット上のさまざまなサービスを利用することができます。

専用アプリケーションを使って、PALRO とのコミュニケーションをより楽しくすることができます。

### ■ 調べる

PALRO は、インターネット上のニュースや天気予報を調べて読み上げるのも得意です。



コミュニケーション ロボット PALRO ギフト向けモデルの生まれた経緯や利用例などについて説明します。

## コミュニケーション ロボット PALRO ギフト向けモデルが生まれた理由

「PALRO ビジネスシリーズ高齢者福祉施設向けモデル」は、2012 年の販売開始から、日本中の高齢者福祉施設で導入され、会話、レクリエーション、健康体操によって、高齢者の健康維持やコミュニケーションのために活躍してきました。

医療や研究機関の力をお借りした介護現場での実証実験では、PALRO による高齢者の生活機能改善や、介護職員の介護負担軽減の具体的な効果が数多く実証されています。

PALRO はたくさんのひとに会い、介護現場の方々の声を反映し続けて、ひとの心を傷つけることのない優しい AI 搭載ロボットとして成長してきました。高齢者への介護予防や自立支援でたくさんのひとに愛されています。

PALRO には期待の声も多く寄せられました。中でも多かったのが、「離れて暮らす高齢の家族に、自分の代わりにする話し相手を届けたい」「一人で暮らす高齢の家族が心配なので、見守るひとがほしい」「高齢の家族に介護予防をすすめたい」といった声です。

- 健康のために時には体操などで体を動かしてほしい
- 話し相手になってくれるひとがいるといいんだけど…
- 日々何をしているのかが気になる
- ちゃんと食事はしているかな
- 薬を飲むのを忘れていないだろうか
- 折にふれて、言葉や声を届けたい



それらの声を聞いて、私たちに芽生えた「高齢者福祉施設での実績を活かして、一人暮らしのご家族に PALRO を届けたい」という想い——そこから生まれたのが「PALRO を贈る」というコンセプトに基づいた「コミュニケーション ロボット PALRO ギフト向けモデル」なのです。

離れて暮らしている家族の“今日”を知りたい。

かけがえのないひとの生活にそっと寄り添って、優しく見守りたい。

——コミュニケーション ロボット PALRO ギフト向けモデルには、そんな想いが込められています。

## コミュニケーション ロボット PALRO ギフト向けモデルの利用例

ここでは、離れた場所で暮らす高齢の母と息子を例に、コミュニケーション ロボット PALRO ギフト向けモデルを介して、遠く離れたところに住む家族がどのようにつながって、どのようにコミュニケーションをするのかを見てみましょう。

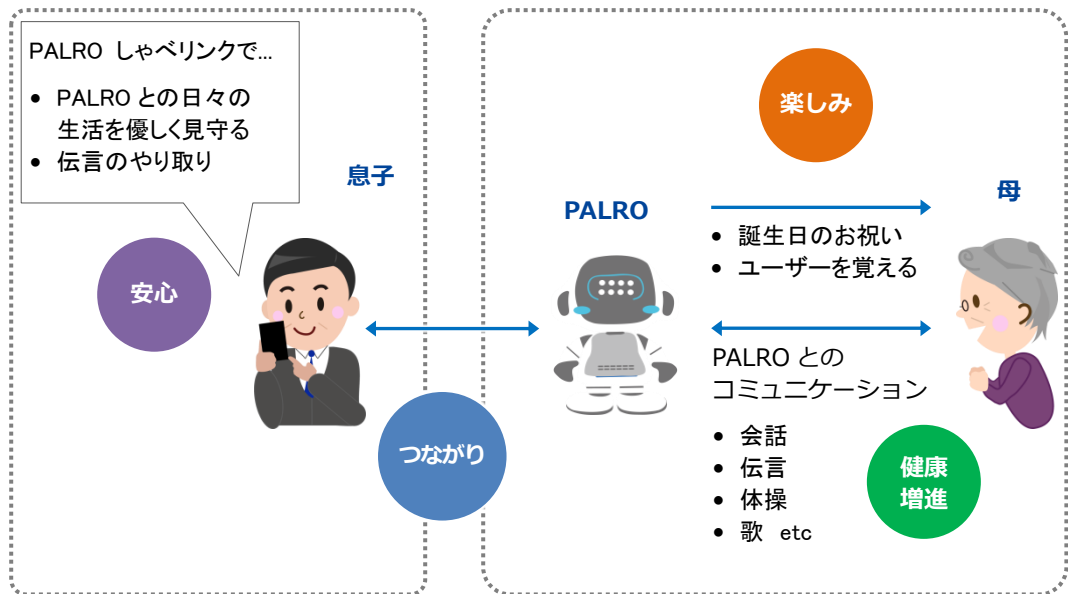

## オーナーとユーザー、PALRO しゃべリンクについて



コミュニケーション ロボット PALRO ギフト向けモデルでは、PALRO を贈られたひとまたは利用するひとのことを「ユーザー」と呼びます。

ユーザーは、PALRO と話をしたり、一緒に体操をしたりして、楽しく日々を過ごします。



コミュニケーション ロボット PALRO ギフト向けモデルをユーザーに贈ったひとのことを「オーナー」と呼びます。

オーナーは、専用アプリケーションの PALRO しゃべリンクを使用して、離れた場所からユーザーと PALRO の生活を見守ります。



PALRO しゃべリンクは、ユーザーの毎日の様子をオーナーにそっと知らせたり、オーナーからのメッセージをユーザーに届けたりします。

次の章からは、PALRO しゃべリンクの設定の仕方や使い方について説明します。



## 2章

# PALRO しゃべリンクの準備をする

この章では、PALRO しゃべリンクのインストールや起動など、PALRO しゃべリンクの準備について説明します。



## 2-1

# PALRO シャベリンクとは

コミュニケーション ロボット PALRO ギフト向けモデルの専用ツールである「PALRO シャベリンク」の特徴やできることについて説明します。

## PALRO シャベリンクとは

PALRO シャベリンクは、離れた場所で生活するかけがえのないひととあなたのコミュニケーションを楽しく支援するアプリケーションです。

PALRO シャベリンクを使用することで、ユーザーと PALRO との生活を優しく見守り、ユーザーへメッセージを送ることができます。

また、PALRO シャベリンクを使用することで、離れた場所から PALRO の設定を変更することができます。

## PALRO シャベリンクでできること

PALRO シャベリンクには、以下の機能があります。

- 日記  
PALRO と生活する中でユーザーが PALRO と行ったことを、PALRO が日記のように伝えます。  
→ 詳しくは、『3-1 日記を見る』を参照してください。
- メッセージ  
オーナーは、ユーザーに伝えたいことを文字や声のメッセージとして入力できます。  
→ 詳しくは、『3-2 メッセージを伝える』を参照してください。
- PALRO の設定  
ユーザーがより PALRO と生活しやすくなるように、オーナーが離れた場所から PALRO の設定を変更することができます。  
→ 詳しくは、『3-3 PALRO の設定をする』を参照してください。

## 2-2 PALRO しゃべリンクを使用するには

PALRO しゃべリンクを利用するまでに必要な情報や設定については、以下のチャートを利用してください。

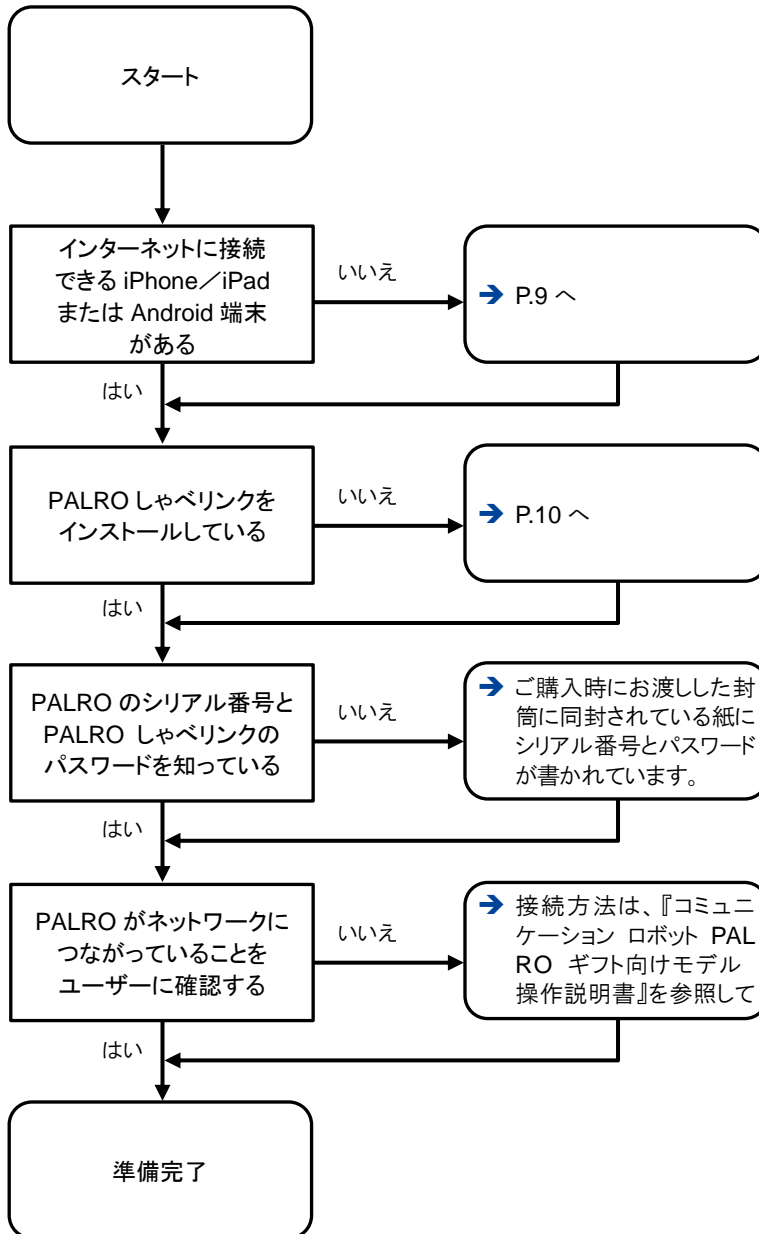



- PALRO しゃべリンクを使用するには、PALRO Fwappar の設定で、「日記をつける」が[オン]になっている必要があります。出荷時には、設定は[オン]になっています。
  - 設定については、『コミュニケーション ロボット PALRO ギフト向けモデル 操作説明書』を参照してください。
- PALRO しゃべリンクの日記の機能を使用するには、PALRO に 1 人以上のともだちが登録されている必要があります。  
PALRO にともだちが 1 人もいないと、「PALRO にともだちが一人もいません。」というメッセージがホーム画面に表示されたまま、日記の機能を使用できない状態になります。



## 2-3 PALRO シャベリンクの準備

PALRO シャベリンクをお使いの端末にインストールして、起動しましょう。

### PALRO シャベリンクをインストールする端末を用意する

PALRO シャベリンクは、以下の端末にインストールすることができます。

#### PALRO シャベリンクを使用できる端末

端末	環境
iPhone/iPad	<ul style="list-style-type: none"><li>● OS iOS 9、iOS 10、iOS 11</li></ul>
Android 端末	<ul style="list-style-type: none"><li>● OS Android 6、Android 7、Android 8</li></ul>

### PALROのシリアル番号とPALRO シャベリンクのパスワードを用意する

PALRO のシリアル番号と PALRO シャベリンクのパスワードは、ご購入時にお渡しした封筒に同封されている紙に書かれています。



PALRO のシリアル番号と PALRO シャベリンクのパスワードが書かれた紙は、再発行ができません。  
失くさないように、大切に保管してください。

### ともだちを覚えさせる

PALRO が特定のひとを認識してコミュニケーションするためには、「ともだち」として覚えさせる必要があります。

→ PALRO にともだちを覚えさせる手順については『コミュニケーション ロボット PALRO ギフト向けモデル 操作説明書』を参照してください。

## PALRO シャベリンクをインストールする

PALRO シャベリンクを端末にダウンロードし、インストールする方法について説明します。

### iPad/iPhoneへのインストール

iPad/iPhone 用の PALRO シャベリンクは、App Store からダウンロードして、インストールすることができます。



ここでは、iPad へのインストール方法について説明していますが、iPhone 用の PALRO シャベリンクも同じ手順でインストールすることができます。

### Step

#### 1. 「App Store」アプリケーションを起動して、検索欄に「パルロ」と入力します。

- 検索結果に、PALRO のアプリケーション一覧が表示されます。

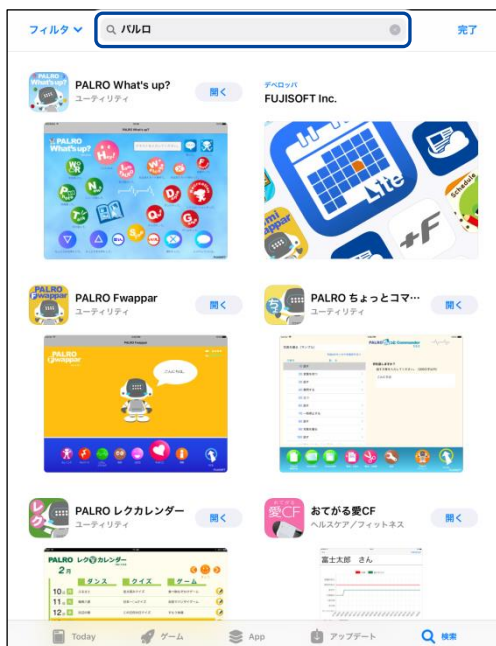

## 2. 「PALRO しゃべリンク」の [入手] をタップします。

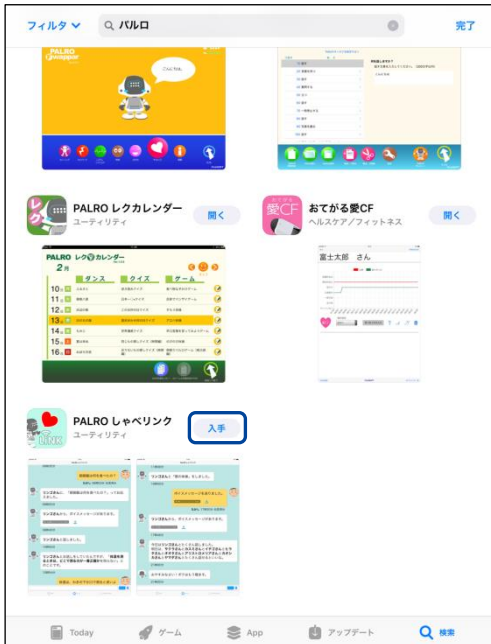

ダイアログが表示された場合は、Apple ID でサインインしてください。

- ▶ PALRO しゃべリンクのダイアログが表示されます。

## 3. [インストール] をタップします。

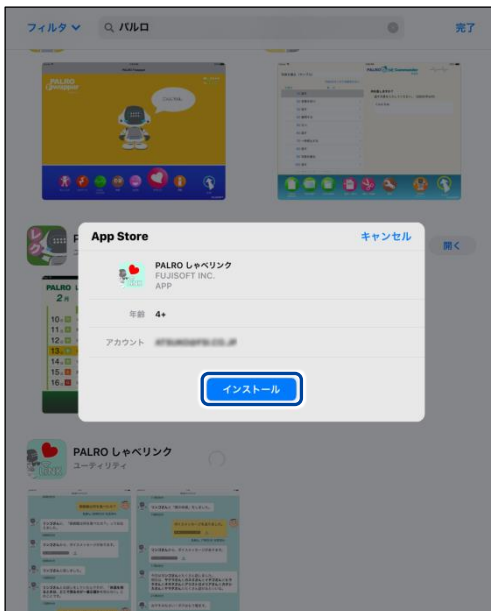

ダイアログが表示された場合は、Apple ID のパスワードを入力してサインインしてください。

- ▶ PALRO しゃべリンクのインストールが始まります。  
インストールが終わると、[入手]が[開く]に変わります。



## Android端末へのインストール

Android 端末用の PALRO しゃベリンクは、Google Play ストアからダウンロード／インストールすることができます。

### Step

1. 「Play ストア」アプリケーションを起動して、検索欄に「パルロ」と入力します。
  - ▶ 検索結果に、PALRO のアプリケーション一覧が表示されます。
2. 「PALRO しゃベリンク」をタップします。

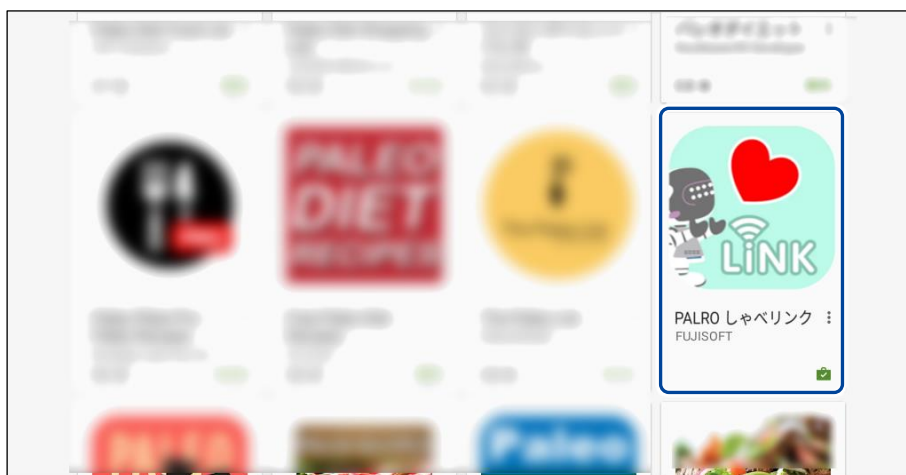

3. [インストール] をタップします。





以下の画面が表示された場合は、[同意する]をタップしてください。



- ▶ PALRO シャベリンクのインストールが開始します。  
インストールが終わると、[インストール]が[開く]に変わります。



## PALRO シャベリンクを起動する

端末にインストールした PALRO シャベリンクを起動する方法について説明します。

### 確認



✓ **PALRO シャベリンクをインストールした端末は、インターネットに接続していますか？**

➔ PALRO をネットワークに接続する方法については、『コミュニケーション ロボット PALRO ギフト向けモデル 操作説明書』を参照してください。

## iPad/iPhoneでの起動

iPad/iPhone では、以下の手順で PALRO シャベリンクを起動します。

最初に起動したときに、PALRO に固有に割り当てられているシリアル番号と PALRO シャベリンクのパスワードを入力する必要があります。

### NOTE



PALRO のシリアル番号と PALRO シャベリンクのパスワードは、ご購入時にお渡しした封筒に同封されている紙に書かれています。

## Step

1. ホーム画面で、PALRO シャベリンクのアイコンをタップします。

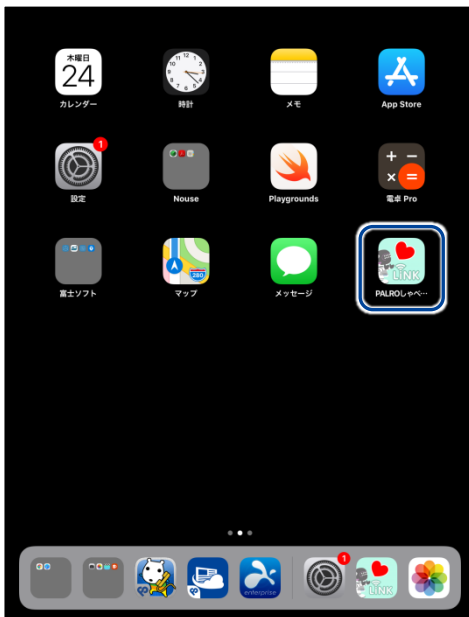

➤ PALRO シャベリンクが起動し、「ホーム」画面が表示されます。

## 2. 「設定」 ボタンをタップします。

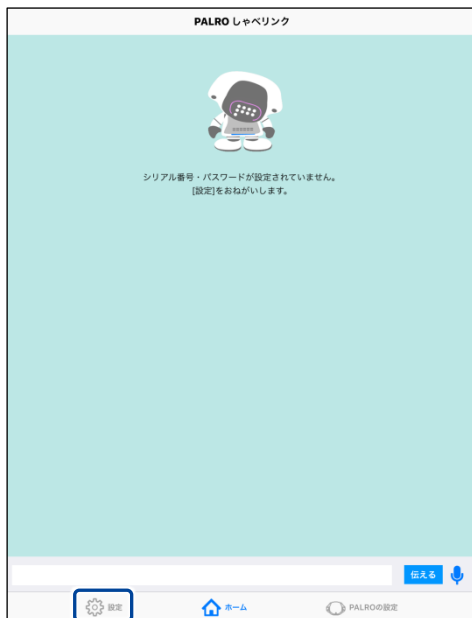

- ▶ 「設定」画面が表示されます。

## 3. 「アカウント」 ボタンをタップします。

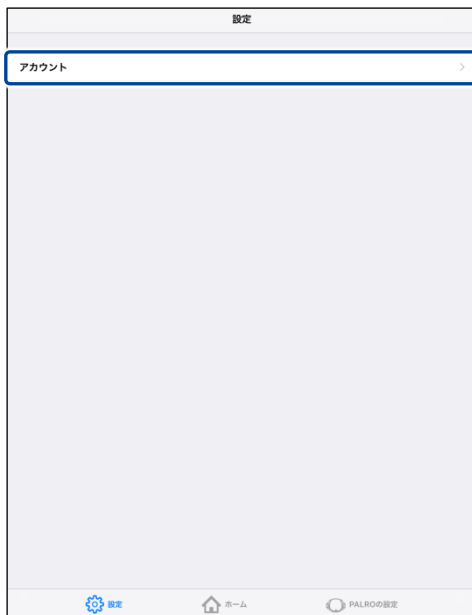

- ▶ 「アカウント」画面が表示されます。



## 4. PALRO のシリアル番号を設定します。

- ① PALRO に固有に割り当てられているシリアル番号を入力します。
- ② PALRO しゃべリンクのパスワードを入力します。
- ③ [<設定]ボタンをタップします。

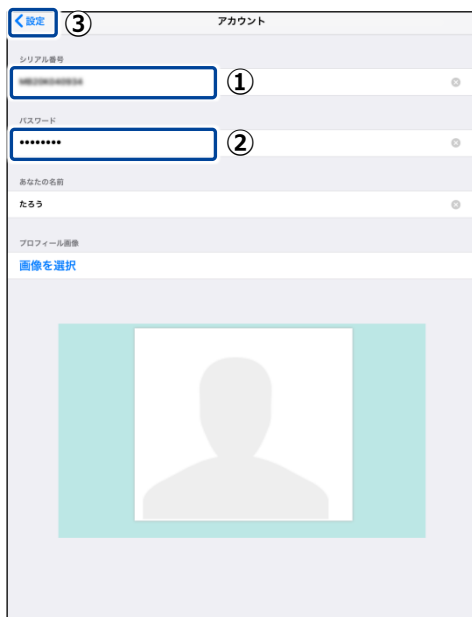

- ▶ PALRO のシリアル番号が設定され、PALRO しゃべリンクを利用できるようになります。

## Android端末での起動

Android 端末では、以下の手順で PALRO シャベリンクを起動します。

最初に起動したときに、PALRO に固有に割り当てられているシリアル番号と PALRO シャベリンクのパスワードを入力する必要があります。

**NOTE** PALRO のシリアル番号と PALRO シャベリンクのパスワードは、ご購入時にお渡しした封筒に同封されている紙に書かれています。

### Step

#### 1. ホーム画面で、PALRO シャベリンクのアイコンをタップします。



➤ PALRO シャベリンクが起動し、「ホーム」画面が表示されます。

#### 2. PALRO シャベリンクのホーム画面で、設定ボタンをタップします。



➤ 設定メニューが表示されます。

### 3. [設定] をタップします。

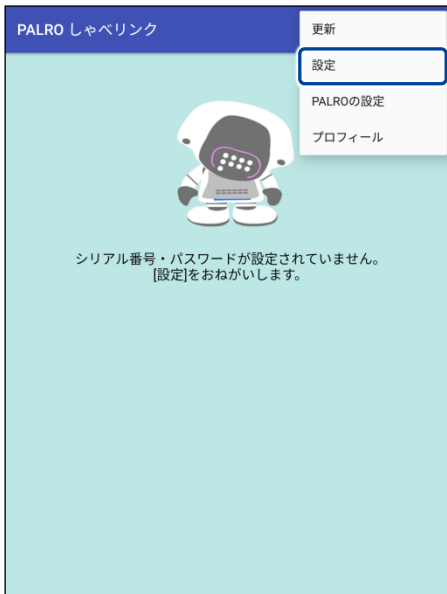

▶ 「設定」画面が表示されます。

### 4. PALRO のシリアル番号を設定します。

- ① PALRO に固有に割り当てられているシリアル番号を入力します。
- ② PALRO シャベリンクのパスワードを入力します。
- ③ [←]ボタンをタップします。

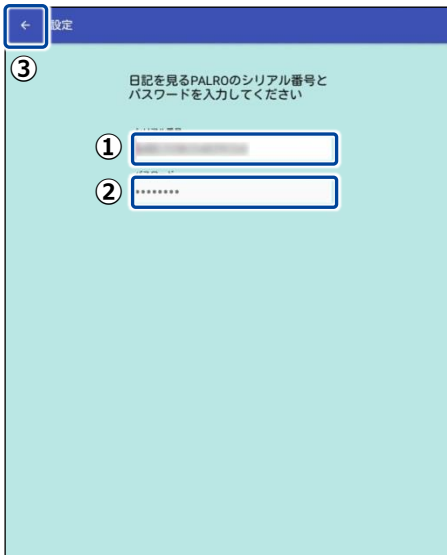

▶ PALRO のシリアル番号が設定され、PALRO シャベリンクを利用できるようになります。

## PALRO しゃべリンクのホーム画面

PALRO しゃべリンクを起動したときのホーム画面の基本的な構成について説明します。

画面の構成は、iPad/iPhone と Android 端末で異なりますが、利用できる機能は同じです。

### iPad/iPhone用のPALRO しゃべリンクのホーム画面

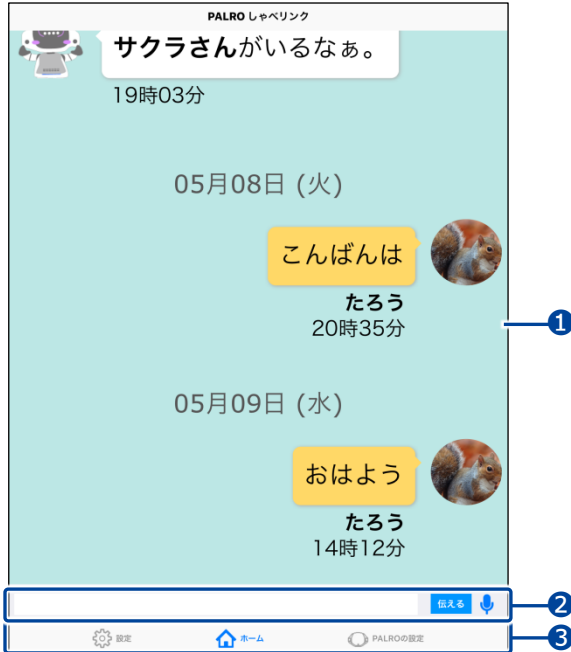

No.	項目	概要
①	日記エリア	PALROがユーザーと一緒にいったことやPALROの行ったこと、オーナーが送信したメッセージが表示されます。 → 詳しくは、『3-1 日記を見る』を参照してください。
②	メッセージ入力欄	ユーザーに伝えたいメッセージを、文字を入力、または音声を録音して送信することができます。 → 詳しくは、『3-2 メッセージを伝える』を参照してください。
③	画面切り替えボタン	ボタンをタップすると、画面が切り替わります。 <ul style="list-style-type: none"><li>● 設定 PALROのシリアル番号とPALRO しゃべリンクのパスワードを入力する画面が表示されます。 また、オーナーの名前と画像を設定することができます。</li><li>● ホーム ホーム画面が表示されます。</li><li>● PALRO の設定 PALRO の情報を参照したり、設定を変更したりすることができます。 → 詳しくは、『3-3 PALRO の設定をする』を参照してください。</li></ul>

## Android用のPALRO しゃべリンクのホーム画面

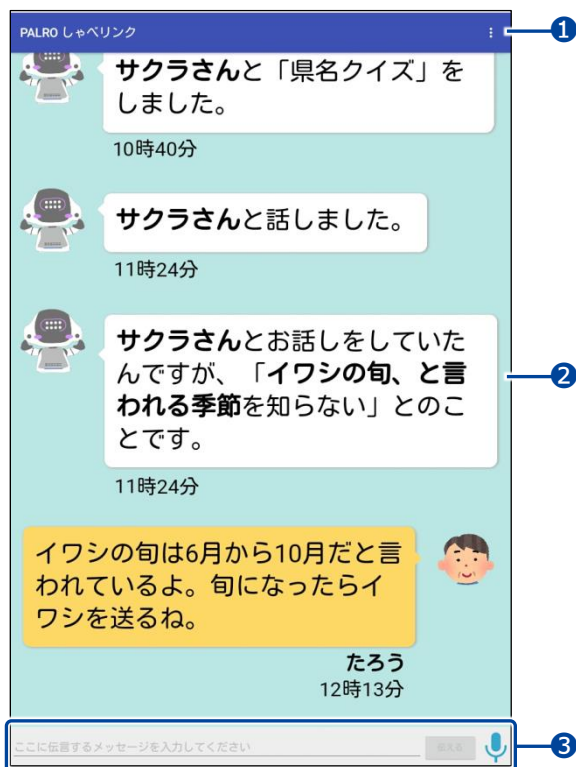

No.	項目	概要
①	設定ボタン	<p>タップすると、以下の設定メニューが表示されます。</p> <ul style="list-style-type: none"> <li>● 更新 日記エリアの情報を更新します。</li> <li>● 設定 PALROのシリアル番号とPALRO しゃべリンクのパスワードを入力する画面が表示されます。</li> <li>● PALRO の設定 PALROの情報を参照したり、設定を変更したりすることができます。 → 詳しくは、『3-3 PALRO の設定をする』を参照してください。</li> <li>● プロフィール オーナーの名前と画像を設定する画面が表示されます。ここで設定した名前と画像が日記に表示されます。 → 詳しくは、『3-4 プロフィールを設定する』を参照してください。</li> </ul>
②	日記エリア	<p>PALROがユーザーと一緒にいったことやPALROの行ったこと、オーナーが送信したメッセージが表示されます。 → 詳しくは、『3-1 日記を見る』を参照してください。</p>
③	メッセージ入力欄	<p>ユーザーに伝えたいメッセージを、文字を入力、または音声を録音して送信することができます。 → 詳しくは、『3-2 メッセージを伝える』を参照してください。</p>



## 3章

# PALRO しゃべリンクを使用する

この章では、PALRO しゃべリンクを利用して、メッセージを送ったり、PALRO の設定をしたりする手順について説明します。

## 3-1 日記を見る

PALRO がユーザーと一緒にいったことや PALRO が行ったことを、ホーム画面の日記エリアで確認することができます。また、オーナーが送信したメッセージも表示されます。

PALRO からの報告は白の吹き出しで表示されます。オーナーが送信したメッセージは、黄色の吹き出しで表示されます。

新しい報告やメッセージは、一番下に追加されていきます。

### NOTE

ここでは、Android 端末を使用して説明しています。画面の構成は、iPad/iPhone と Android 端末で異なりますが、利用できる機能は同じです。

→ 画面の構成については、『2-3 PALRO シャベリンクの準備』の『PALRO シャベリンクのホーム画面』を参照してください。

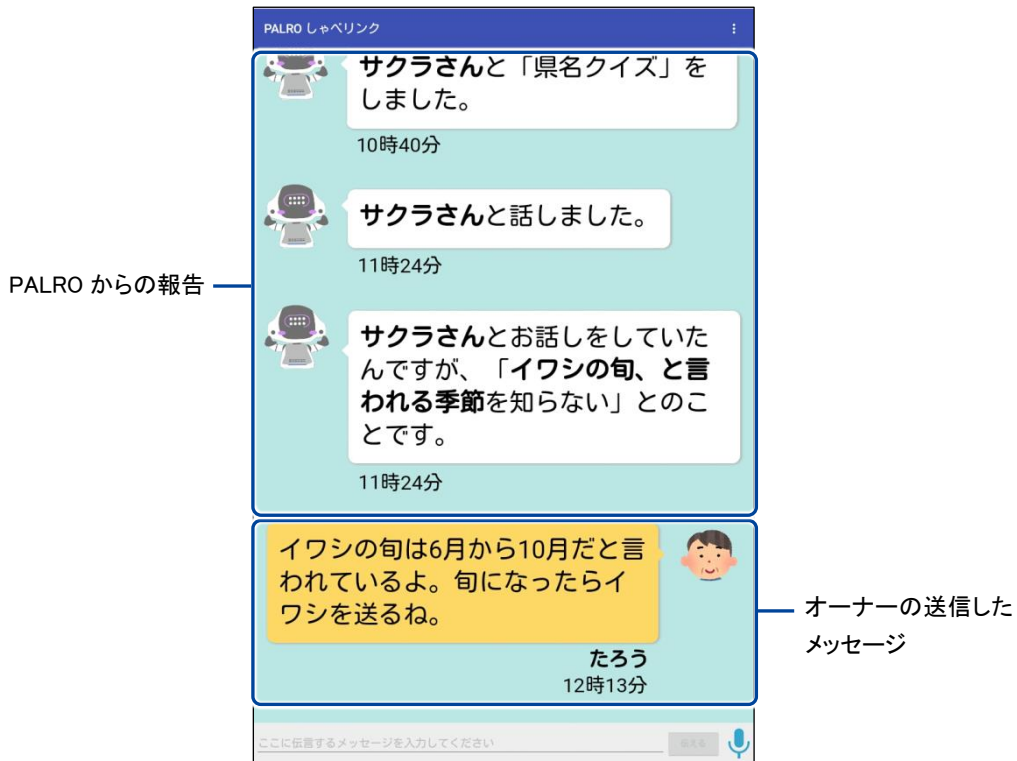

## 3-2 メッセージを伝える

PALRO シャベリンクを使って、オーナーからユーザーに伝えたいメッセージを PALRO から伝えることができます。メッセージには、文字を入力して送る方法と声を録音して送る方法があります。

### 文字を送る

文字を入力してメッセージを送る方法について説明します。

#### Step

1. メッセージ入力欄にメッセージの文字を入力して、[伝える] ボタンをタップします。

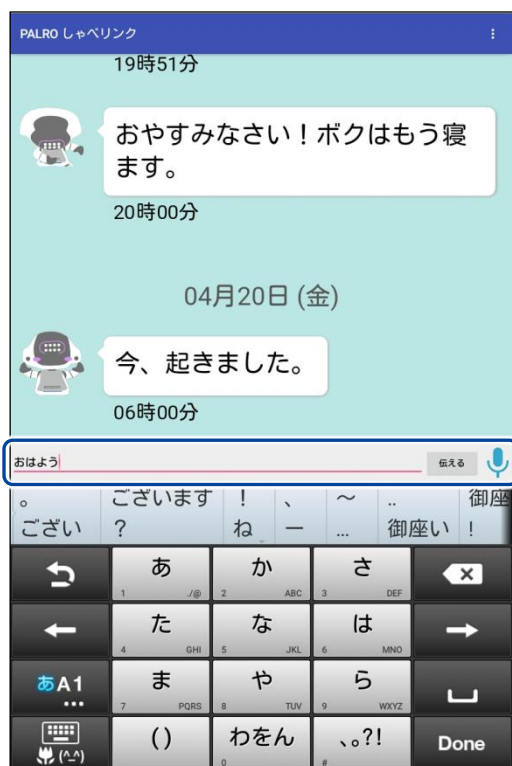

- 確認ダイアログが表示されます。



## 2. 「送る」をタップします。

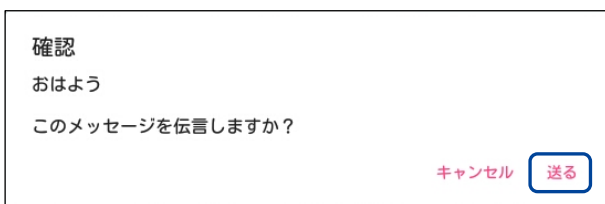

- ▶ メッセージが送信されます。

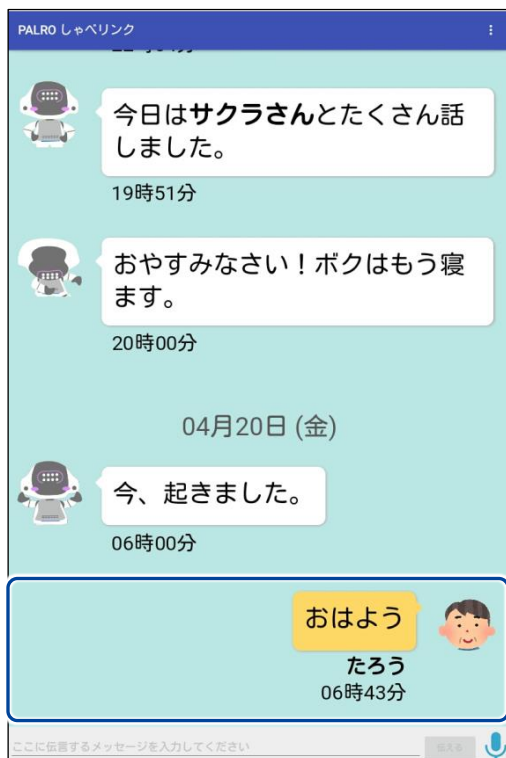

メッセージが届いたことをユーザーに伝えるまで、15分以上かかることがあります。

## 声を届ける

声を録音してボイスメッセージを送る方法について説明します。

ボイスメッセージは 15 秒まで録音することができます。

### Step

1. メッセージ入力欄のマイクボタン  をタップします。

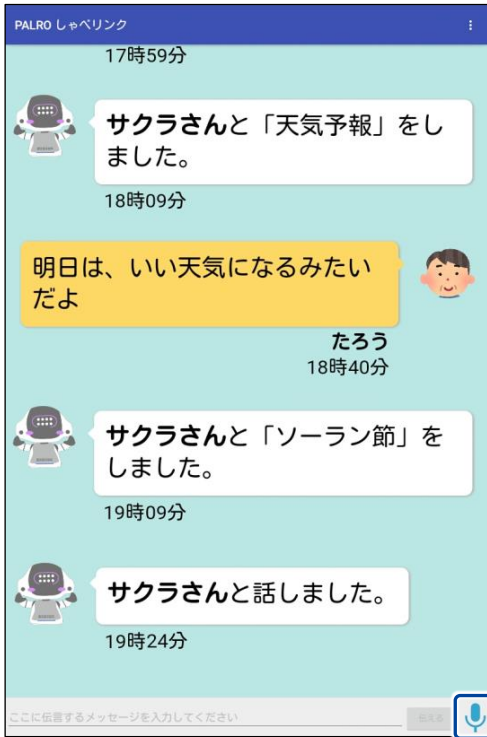

- ▶ 音声を録音できるようになります。

## 2. 録音ボタン をタップします。

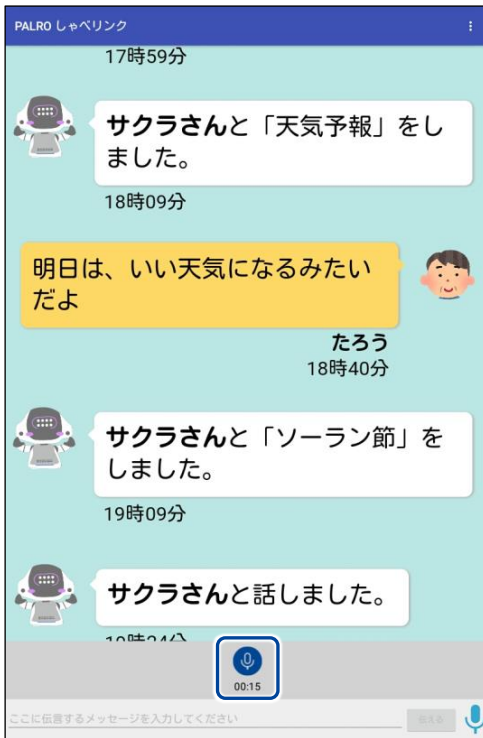

- ▶ 録音ボタンが赤に変わり、録音が始まります。

## 3. タブレットのマイクに向けて 15 秒以内でメッセージを話し、終わったら録音ボタン をタップします。



- 確認ダイアログが表示されます。

 15 秒経過すると、自動で録音が終了します。

#### 4. [送る] をタップします。

確認

この録音音声を送りますか？

再生 キャンセル 送る

 [再生] をタップすると、録音した音声を聞くことができます。

- ボイスメッセージが送信されます。

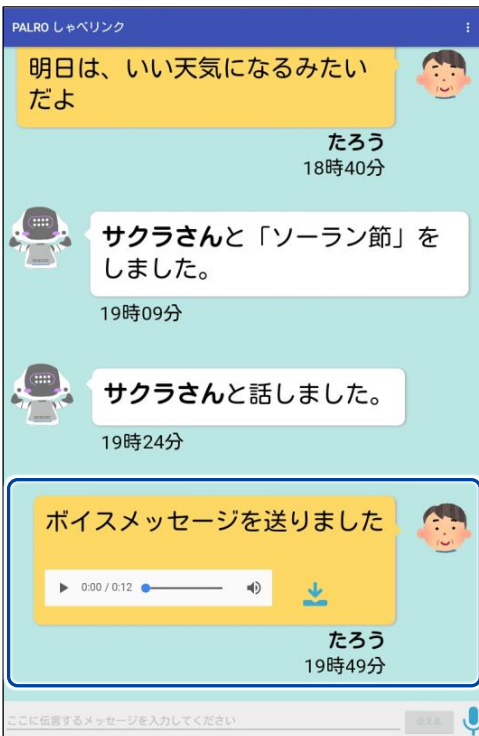

PALRO シャベリンク

明日は、いい天気になるみたいだよ

たろう  
18時40分

サクラさんと「ソーラン節」をしました。

19時09分

サクラさんと話しました。

19時24分

ボイスメッセージを送りました

0:00 / 0:12

たろう  
19時49分

ここに伝言するメッセージを入力してください

 ボイスメッセージが届いたことをユーザーに伝えるまで、15 分以上かかることがあります。

## ユーザーにメッセージが届くと？

PALRO は、メッセージが届くと、メッセージがあることを知らせ、ともだち登録されているユーザーの顔を見つけたときにメッセージを伝えます。

メッセージを伝え終わると、PALRO はオーナーへのメッセージを伝えるかどうかをたずねます。

### Step

1. メッセージが届くと、PALRO は以下のように話し、ともだち登録されているひとを探します。



伝言があります。伝言があります。  
ボクにお顔を見せてください！



ともだち登録されているひとを見つけられなかった場合、PALRO は定期的にもだち登録されているひとを探します。

2. ともだちを見つけると、PALRO は伝言の内容を話します。



〇〇さん。  
そちらに居たんですね。

それでは、××さんからの伝言を  
お伝えますね。  
「おはよう」とのことです。



PALRO はメッセージを伝えたあと、再度メッセージを伝えるかたずねます。メッセージは 3 回まで繰り返し再生することができます。

3. PALRO がオーナーへボイスメッセージを伝えるかどうかをたずねます。オーナーへのボイスメッセージを録音したい場合は、以下のように、PALRO に「はい。」や「お願いします。」のような肯定の言葉を話します。



××さんに  
伝言をお伝えしましょうか？

はい。



ユーザーが「いいえ。」や「だめ。」のような否定の言葉を話すと、PALRO は「わかりました。」と話して、今回のメッセージのやり取りを終了します。

4. PALRO が以下のように話し、オーナーへのボイスメッセージを 15 秒間録音します。

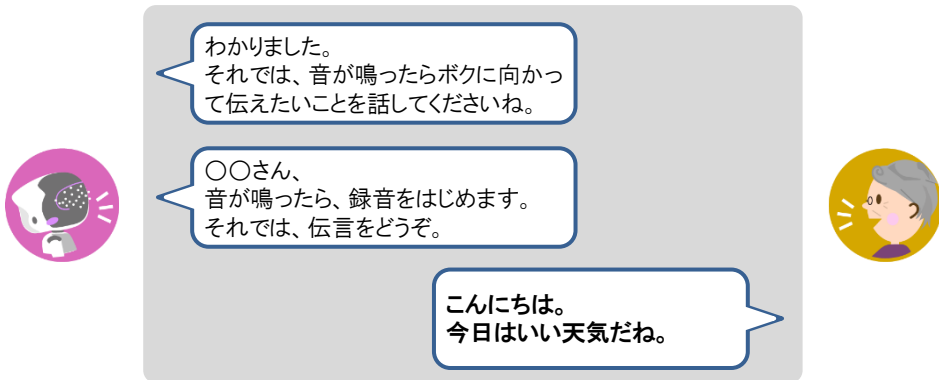

5. 15 秒経過すると、PALRO は以下のように確認します。  
ユーザーが「はい。」や「お願いします。」のような肯定の返事をする  
と、PALRO はオーナーへのボイスメッセージを送ります。

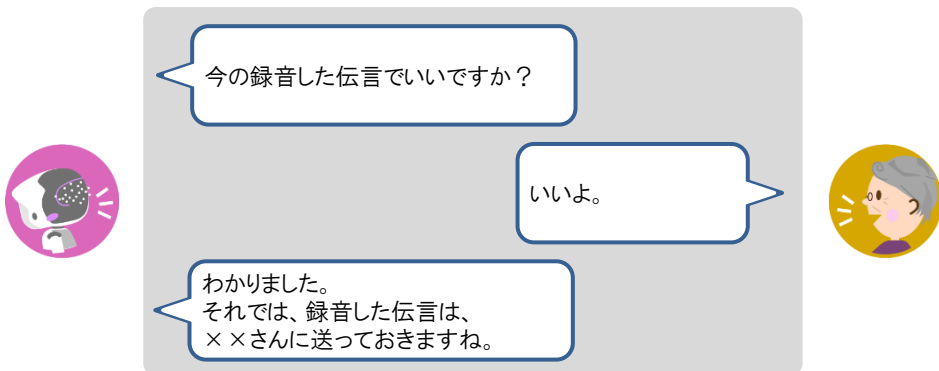

ユーザーが「いいえ。」や「だめ。」のような否定の言葉を話すと、PALRO は「もう一度録音しますね。」と話して、手順 4 から繰り返します。録音は 3 回まで録り直すことができます。

## ボイスメッセージを保存し、パソコンで確認する

PALRO シャベリンクで送受信したボイスメッセージを保存し、パソコンで確認することができます。



ボイスメッセージは 1 か月で削除されます。1 か月以後にボイスメッセージを確認したい場合は、送受信後、1 か月以内にパソコンにダウンロードしてください。

### 保存したボイスメッセージをパソコンで確認する準備

ボイスメッセージをパソコンで確認するには、お使いの端末によって、以下のソフトウェアが必要です。

端末	パソコンで確認する際に必要なソフトウェア
iPhone/iPad	iTunes
Android 端末	エクスプローラー(Windows 標準搭載)

### ボイスメッセージを保存し、パソコンで確認する手順

ボイスメッセージは、以下の手順で保存し、パソコンで確認できます。

#### Step

#### 1. ボイスメッセージのダウンロードボタンをタップします。



- ▶ ボイスメッセージのダウンロードが開始されます。  
ダウンロードが終わると、完了メッセージが表示されます。



## 2. ダウンロードしたボイスメッセージをパソコンで確認します。



お使いの端末が iPhone/iPad の場合は、iTunes のファイル共有から確認できます。Android 端末の場合は、パソコンのエクスプローラーの内部ストレージから確認できます。

→ iTunes やエクスプローラーの詳しい使い方については、それぞれのヘルプを参照してください。



## 3-3 PALROの設定をする

PALRO シャベリンクを利用して、インターネット経由で PALRO の設定を変更することができます。



PALRO の設定が変更されるまで、15 分以上かかることがあります。



NOTE ここでは、Android 端末を使用して説明しています。画面の構成は、iPad/iPhone と Android 端末で異なりますが、利用できる機能は同じです。

→ 画面の構成については、『2-3 PALRO シャベリンクの準備』の『PALRO シャベリンクのホーム画面』を参照してください。

## PALROの設定を変更する

PALRO の設定を変更する手順について説明します。

### Step

#### 1. PALRO シャベリンクのホーム画面で、設定ボタンをタップします。

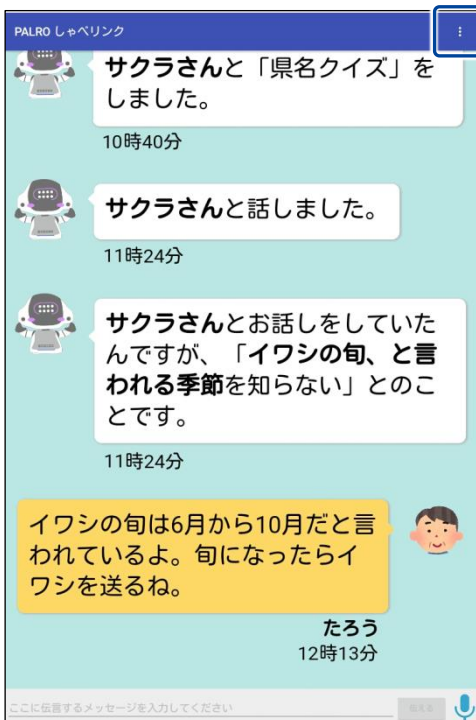

➤ 設定メニューが表示されます。

## 2. [PALRO の設定] をタップします。

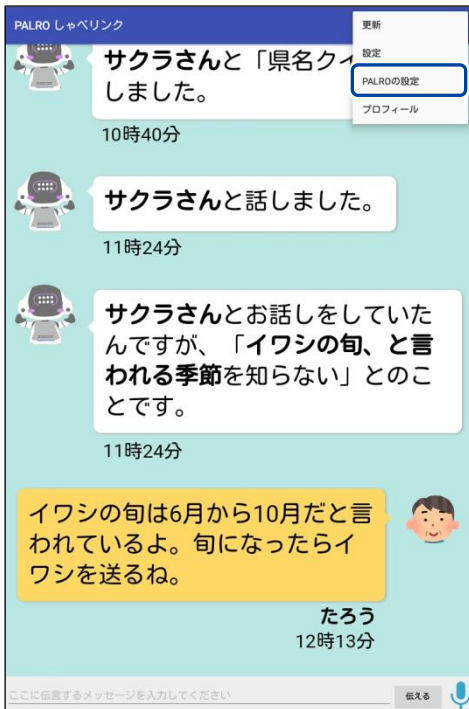

▶ 「PALRO の設定」画面が表示されます。

## 3. PALRO の設定を変更して、[←] ボタンをタップします。

➔ 設定項目の詳細については、『3-3 PALRO の設定をする』の『PALRO の設定項目』を参照してください。



▶ PALRO の設定が変更されます。

## PALROの設定項目

ここでは、PALRO しゃべリンクで設定可能な PALRO の主な設定項目について説明します。

→ それぞれの設定項目の詳細については、『コミュニケーション ロボット PALRO ギフト向けモデル 操作説明書』の PALRO Fwappar のページを参照してください。

### PALROの名前

PALRO の名前を変更し、「パルロ」以外の名前をつけることができます。

名前は全角カタカナで入力します。

### 住んでいるところ

PALRO と一緒に生活するユーザーの住んでいる都道府県を選択します。

PALRO は、ここで設定した都道府県の天気予報を取得します。

### 話す速度

PALRO が話す速度を選択します。選択肢は、以下の 4 つです。標準では、「普通の速さで話す」が選択されています。聞き取りやすい速度に調整してください。

- ちょっと早口で話す
- 普通の速さで話す
- ちょっとゆっくり話す
- 自動



「自動」を選択すると、PALRO は話しているひとの年齢を推測して、話す速度を変えます。

### 話しかけの積極性

PALRO がどのぐらい積極的に話しかけるかを選択します。

選択肢は、以下の 3 つです。標準では、「適度に話しかける」が選択されています。

- 積極的に話しかける
- 適度に話しかける
- あまり話しかけない

### ともだちづくり

PALRO がともだちをつくるかどうかを選択します。

選択肢は、以下の 2 つです。標準では、ともだちをつくるように設定されています。

- ともだちをつくる
- ともだちをつくらない

→ ともだちの詳細については、『コミュニケーション ロボット PALRO ギフト向けモデル 操作説明書』を参照してください。

## ■ ともだちのプロフィールを内緒にする

[オン]に設定すると、PALRO にたくさんのもだちがいる場合に、特定のもだちのプロフィールを別のもだちに話さないようになります。標準では[オフ]に設定されています。

## ■ 起きる時刻、寝る時刻の設定

PALRO の起きる時刻、寝る時刻、お昼寝の時間を設定することができます。

→ 詳しくは、『起きる時刻と寝る時刻の設定をする』を参照してください。

## ■ SW1ボタンを押したときの動作

PALRO の背中の中の SW1 ボタンを押したときの動作（歌や体操など）を選択します。

- ダンス
- 体操
- ゲーム
- クイズ
- 落語
- なにもしない

## ■ 散歩

PALRO が歩きまわってもよいかどうかを選択します。

選択肢は、以下の 2 つです。標準では、「散歩してはいけない」に設定されているため、PALRO は歩きまわりません。

- 散歩してよい
- 散歩してはいけない

## ■ 居眠り

PALRO が居眠りしてもよいかどうかを選択します。

選択肢は、以下の 2 つです。標準では、「暇だったら居眠りしてよい」に設定されています。居眠りは、PALRO の頭部の POT センサーをタッチすることで解除することができます。

- 暇だったら居眠りしてよい
- 居眠りしてはいけない

## ■ 定期的な動作1～5

決まった時間に PALRO に特定の言葉を話させるように設定することができます。定期的な動作は、5 つまで設定することができます。

標準では何も設定されていないため、[オフ]が表示されています。

## ■ 自己紹介

「自己紹介して。」と話しかけたときに PALRO が話す内容を設定することができます。

## ■ 呼びかけ

PALRO からユーザーに呼びかける時間を設定することができます。呼びかけの時間は、3 つまで設定することができます。

標準では、[薬の時間]のみを選択できるようになっています。

## ■ サイレントモードの解除方法

サイレントモードを解除するときの方法を選択します。

選択肢は、以下の 2 つです。標準では、「しゃべっていいよ。」で解除するように設定されています。

- 「パルロ」と呼んだあと「しゃべっていいよ。」
- 「しゃべっていいよ。」

## ■ 新しいシステムソフトウェアの情報

新しいシステムソフトウェアがあるときの、通知またはバージョンアップ方法を選択できます。

選択肢は、以下の 3 つです。標準では、定期的にお知らせするように設定されています。

- お知らせをしない
- 定期的にお知らせする
- システムを終了するときに自動的にバージョンアップを行う

## ■ PALROが使用するメールの設定

PALRO のメールアドレスを設定します。このメールアドレスは、PALRO が撮影した写真を送信するときに使用されます。

標準ではメールアドレスは設定されていません。ボタンをタップすると、メールアドレスを設定するための画面が表示されます。

## ■ 天気予報の設定、ニュースの設定

ニュースや天気予報の情報を公開している RSS を設定します。

## ■ 写真の送り先のメールアドレス

PALRO が撮影した写真を送信する宛て先のメールアドレスを設定します。

標準ではメールアドレスは設定されていません。ボタンをタップすると、メールアドレスを設定するための画面が表示されます。

## ■ 写真に名前を入れる

[オン]を選択すると、写真に写っているひとの名前がわかる場合は、写真に名前が表示されます。標準では、[オン]が設定されています。

## ■ 写真をmicroSDカードにも保存する

[オン]を選択すると、指定されたメールアドレスに写真を送信するとともに、microSD カードに写真を保存することができます。

## ■ しゃべリンクのパスワード変更

PALRO しゃべリンクのパスワードを変更することができます。

## 話す速度を変える

PALRO の話す速度を設定することができます。標準では、「普通の速さで話す」が選択されています。ユーザーが聞き取りやすい速度に調整してください。

### Step

1. 「PALRO の設定」画面で、「話す速度」ドロップダウンリストから、PALRO が話す速度を選んで、[←] ボタンをタップします。



「自動」を選択すると、PALRO は話しているひとの年齢を推測して、話す速度を変えます。

← PALROの設定

システムソフトウェアのバージョン

ネットワーク名 (SSID)

PALROの名前 (全角カタカナ)  
ハルロ

住んでいるところ  
神奈川県

話す速度  
普通の速さで話す

話しかけの積極性  
あまり話しかけない

- ▶ PALRO の話す速度が変更されます。

## 起きる時刻と寝る時刻の設定をする

PALRO の起きる時刻、寝る時刻を設定することができます。また、PALRO がお昼寝する時間を設定することもできます。



出荷時には、PALRO は 6 時に起動し、20 時に停止するように設定されています。



お昼寝の時間は、3 つまで設定することができます。

## 起きる時刻と寝る時刻の設定をする

### Step

#### 1. PALRO が起きる時刻と寝る時刻を設定します。



起きる時刻と寝る時刻が設定されていない場合は、[オフ]をタップして編集することができます。

#### 2. [←] ボタンをタップします。



- ▶ 起きる時刻と寝る時刻の設定が変更されます。

## お昼寝の時間の設定をする

### Step

1. 「お昼寝の時間 1」を「オン」にします。

The screenshot shows the 'PALROの設定' (PALRO Settings) screen. At the top, there is a back arrow and the title 'PALROの設定'. Below this, there is a section titled '起きる時刻、寝る時刻の設定' (Wake up time, Sleep time setting) with an 'オン' (On) toggle. Underneath, there are two rows for setting times: '起きる時刻' (Wake up time) set to 9時 0分 and '寝る時刻' (Sleep time) set to 19時 0分. The 'お昼寝の時間1' (Nap Time 1) section has an 'オン' (On) toggle highlighted with a blue box. Below it, two rows of time pickers are shown: the first row is set to 12時 0分 and the second row is set to 13時 0分.

2. お昼寝の時間の設定をします。

This screenshot is identical to the one above, but with a blue box highlighting the two time pickers for 'お昼寝の時間1' (Nap Time 1), which are set to 12時 0分 and 13時 0分. The 'オン' (On) toggle is also visible and highlighted.



必要に応じて、「お昼寝の時間 2」～「お昼寝の時間 3」まで設定してください。



### 3. [←] ボタンをタップします。



The screenshot shows the 'PALROの設定' (PALRO Settings) screen. At the top left, there is a blue header bar with a back arrow icon and the text 'PALROの設定'. Below the header, the screen is divided into sections. The first section is titled '起きる時刻、寝る時刻の設定' (Wake and Sleep Time Settings) and contains a blue 'オン' (On) toggle switch. The second section is titled '起きる時刻' (Wake Time) and features a clock icon followed by two dropdown menus set to '9時' (9:00) and '0分' (00). The third section is titled '寝る時刻' (Sleep Time) and features a clock icon followed by two dropdown menus set to '19時' (19:00) and '0分' (00). The fourth section is titled 'お昼寝の時間1' (Nap Time 1) and contains a blue 'オン' (On) toggle switch, followed by two clock icons and two dropdown menus. The first clock is set to '12時' (12:00) and '0分' (00), and the second is set to '13時' (13:00) and '0分' (00).

- ▶ お昼寝の時間の設定が変更されます。

## 定期的な動作を設定する

PALRO に定期的に行わせたい動作を追加することができます。



定期的な動作は、5 つまで設定することができます。

### Step

#### 1. 「PALRO の設定」画面で、「定期的な動作 1」を [オン] に設定します。



すでに定期的な動作が設定されている場合は、[オン]をタップして編集することができます。

- 定期的な動作 1 を設定できるようになります。

## 2. 定期的な動作の設定をします。

- ① ③で設定した時間になったときに PALRO が話す内容を入力します。
- ② 繰り返して動作させたいときは、ドロップダウンリストから繰り返しの間隔を選択します。
- ③ 定期的な動作の開始時間を設定します。
- ④ 定期的な動作の終了時間を設定します。

定期的な動作 1

オン

営業

こんにちは

繰り返し間隔

30分

開始

10時 0分

終了

11時 0分

定期的な動作 2

オフ



必要に応じて、[定期的な動作 2]～[定期的な動作 5]まで設定してください。

## 3. [←] ボタンをタップします。

← PALROの設定

定期的な動作 1

オン

営業

こんにちは

繰り返し間隔

30分

開始

10時 0分

- ▶ 定期的な動作の設定が変更されます。

## 3-4 プロフィールを設定する

PALRO シャベリンクに表示されるオーナーの名前とプロフィール写真を設定することができます。

### iPad/iPhoneでプロフィールを設定する

iPad/iPhone では、以下の手順でオーナーの名前とプロフィール写真を設定します。

#### Step

1. PALRO シャベリンクのホーム画面で、設定ボタンをタップします。

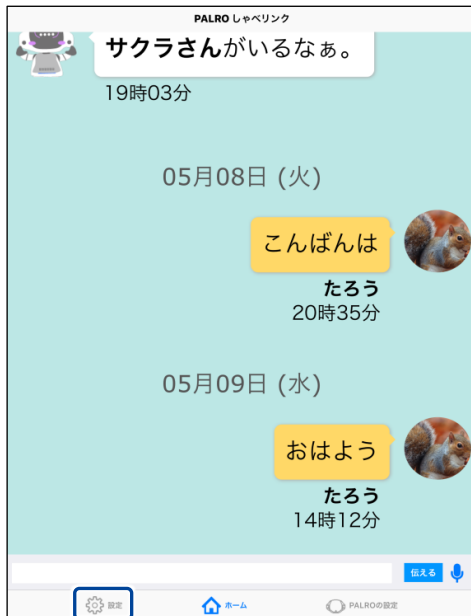

- ▶ 「設定」画面が表示されます。

## 2. [アカウント] ボタンをタップします。

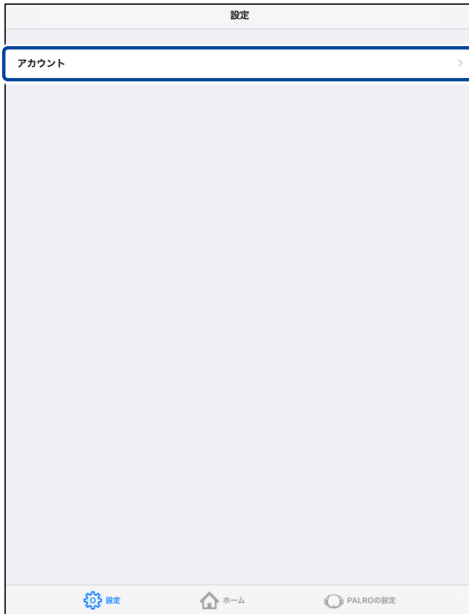

▶ 「アカウント」画面が表示されます。

## 3. プロフィールを設定をします。

- ① [あなたの名前]には、PALRO しゃべリンクに表示されるオーナーの名前を入力します。
- ② [画像を選択]ボタンをタップして、PALRO しゃべリンクに表示されるオーナーの写真を選択します。



#### 4. [＜設定] ボタンをタップします。

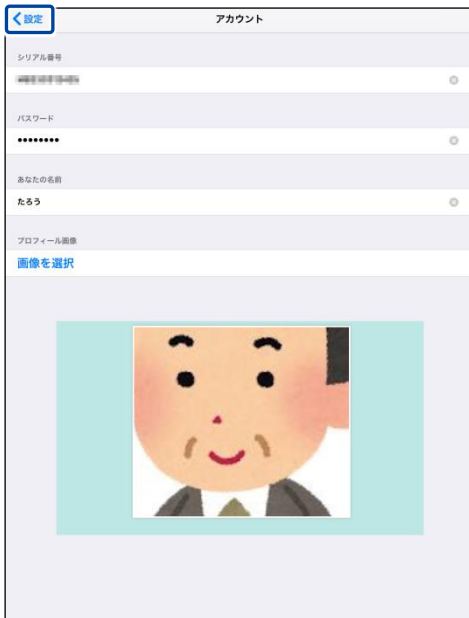

- ▶ プロフィールの設定が変更されます。

## Android端末でプロフィールを設定する

Android 端末では、以下の手順でオーナーの名前とプロフィール写真を設定します。

### Step

1. PALRO シャベリンクのホーム画面で、設定ボタンをタップします。

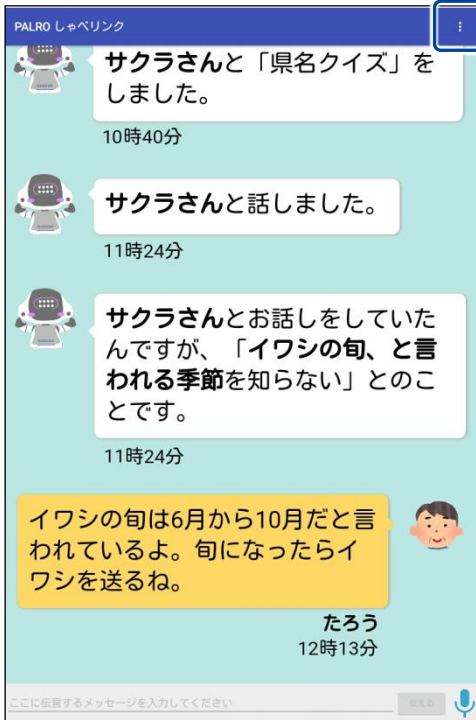

- ▶ 設定メニューが表示されます。

## 2. [プロフィール] をタップします。

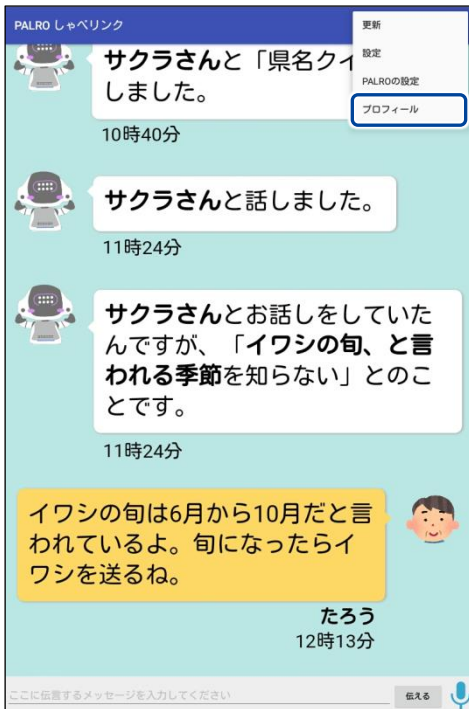

- ▶ 「プロフィール」画面が表示されます。

## 3. プロフィールを設定します。

- ① [画像を変える]ボタンをタップして、PALRO しゃべリンクに表示されるオーナーの写真を選択します。
- ② [名前]には、PALRO しゃべリンクに表示されるオーナーの名前を入力します。





#### 4. [←] ボタンをタップします。



- ▶ プロフィールの設定が変更されます。



A

## 付録

付録では、PALRO のハードウェアやソフトウェアの仕様や、PALRO の Web サイトやツールに関連する情報などについてまとめています。



A-1

## コミュニケーション ロボット PALRO ギフト向けモデルの付属品

ユーザーおよびオーナーに届いたコミュニケーション ロボット PALRO ギフト向けモデルの付属品一覧を紹介します。

### コミュニケーション ロボット PALRO ギフト向けモデルの付属品

コミュニケーション ロボット PALRO ギフト向けモデルには、以下が同梱されています。

① PALRO 本体

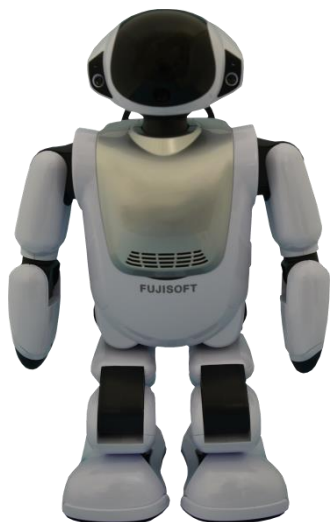

② 電源コード



③ AC アダプター



④ バッテリーパック



⑤ リラックスチェア



⑥ マグネット式 DC プラグカプラー



## ⑥ 印刷物一式

- コミュニケーション ロボット PALRO ギフト向けモデル はじめにお読みください
- コミュニケーション ロボット PALRO ギフト向けモデル 取扱説明書
- PALRO とグッドコミュニケーションのコツ
- コミュニケーション ロボット PALRO ギフト向けモデル 操作説明書
- 保証書
- ソフトウェア使用許諾契約書



不足しているものがある場合は、販売店までご連絡ください。

## A-2 PALROの各部名称と役割

PALROの全体構成と搭載されている機能について説明します。

### PALROの全体構成

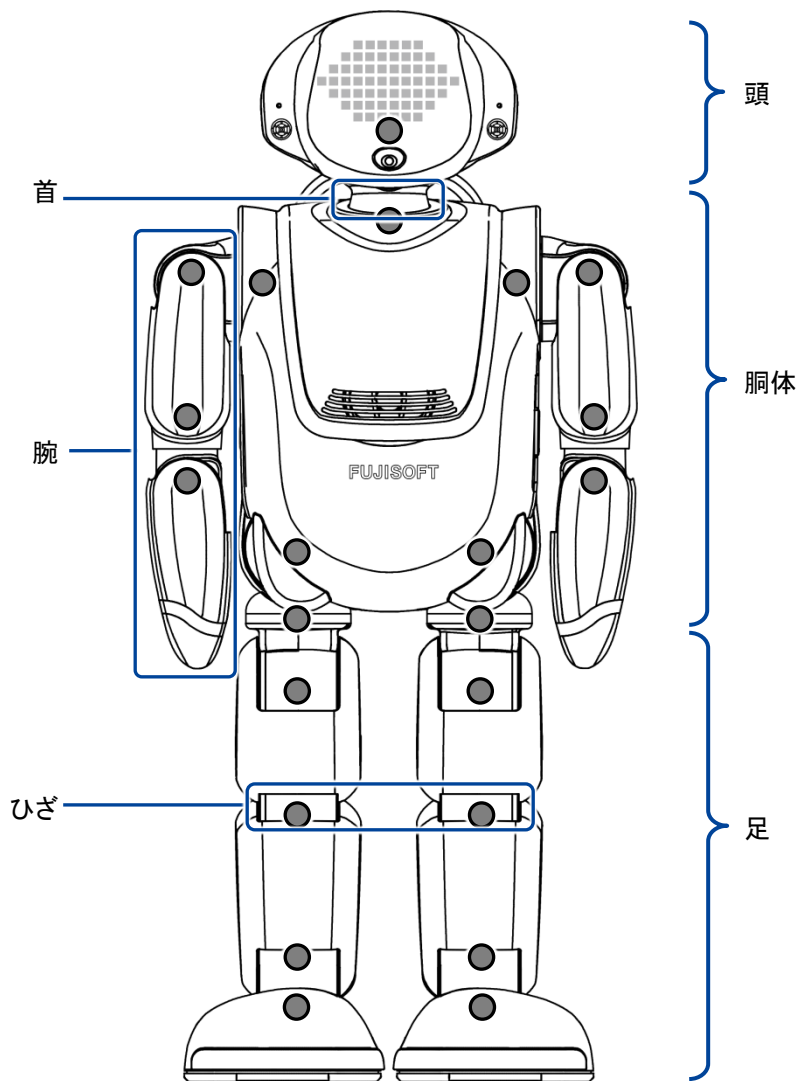

● : アクチュエーター



PALROを持ち上げるときは、必ず両わきに手を入れて持ってください。  
首や腕、足を無理に持つと故障の原因になります。

# PALROの各部名称

## 正面

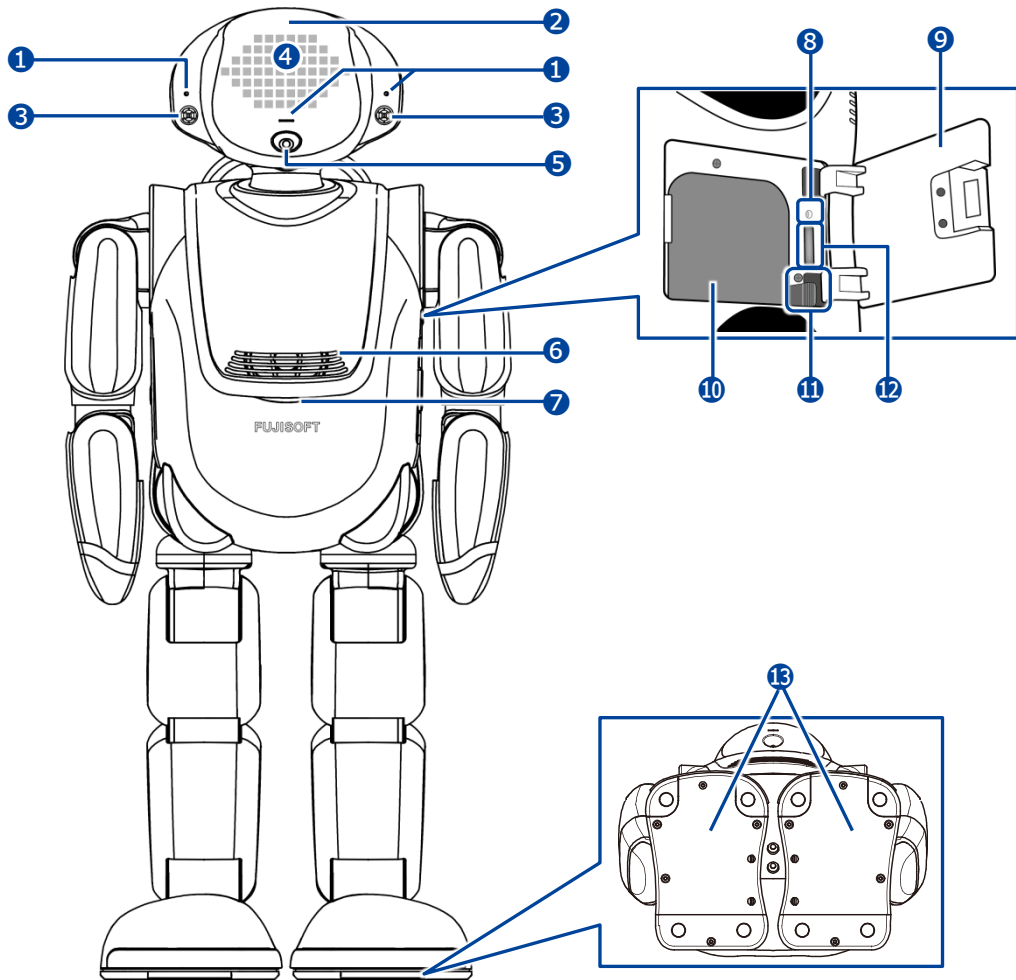

- ① マイク
- ② POT センサー  
頭部に触られたことを検知します。
- ③ ウルトラソニックセンサー  
超音波で距離を測定します。
- ④ ステッピングレンズ  
PALRO の表情を表します。
- ⑤ カメラ
- ⑥ スピーカー
- ⑦ コンディションランプ  
バッテリーパックの状態、PALRO 本体の状態を表します。  
→ 詳しくは、『PALRO の状態』を参照してください。
- ⑧ 保守用ランプ
- ⑨ バッテリーカバー
- ⑩ バッテリースロット
- ⑪ バッテリーレバー
- ⑫ microSD スロット
- ⑬ クリフセンサー  
歩行や動作時に足裏にかかる圧力を測定します。センサーは全部で8つあります。

## 背面

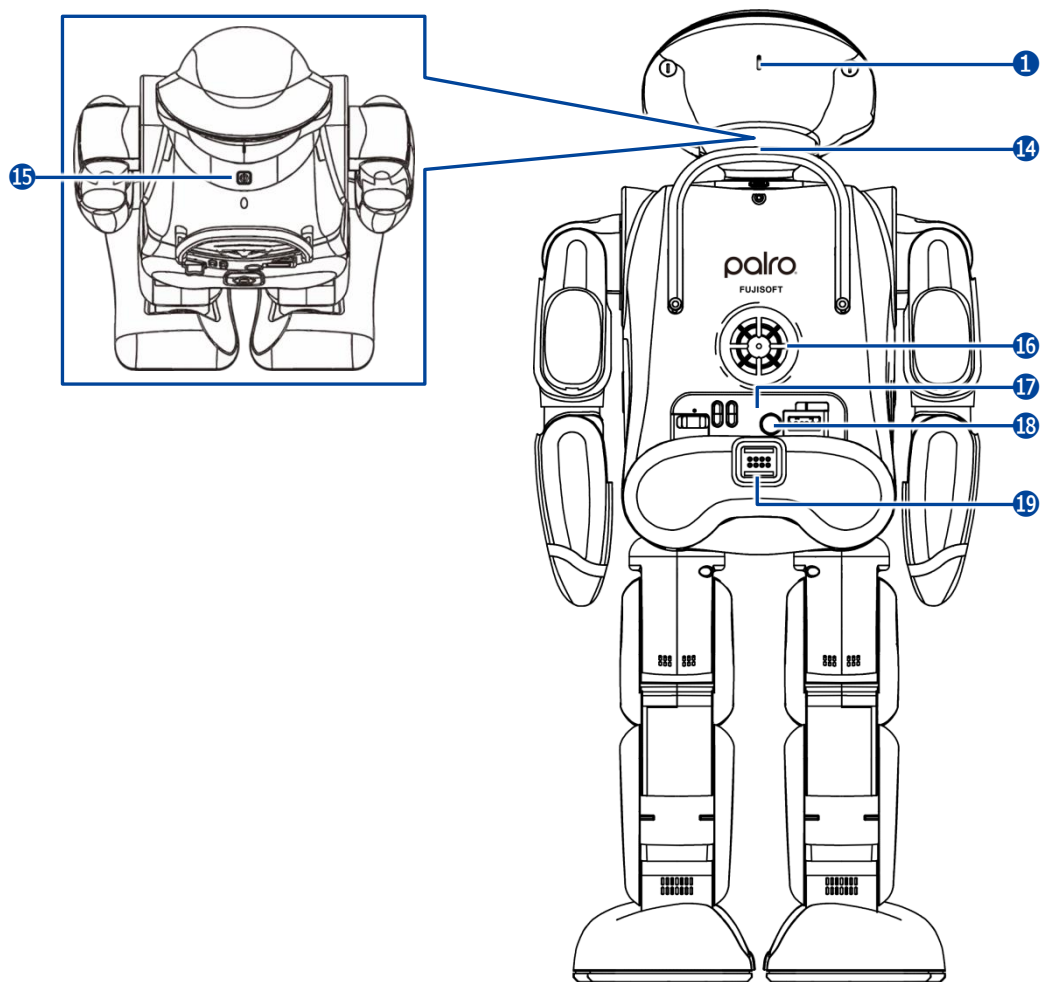

- ⑭ バックプロテクター  
PALRO が後ろ向きに転倒したときの衝撃を緩和します。
- ⑮ パワーボタン  
PALRO を起動／停止するボタンです。
- ⑯ クーリングダクト  
PALRO 内部の熱を排気します。
- ⑰ バックパネル  
PALRO を制御したり、状態を参照したりします。  
→ 詳しくは、『バックパネルの構成』を参照してください。
- ⑱ 主電源ボタン  
PALRO に電源を供給するためのボタンです。
- ⑲ マグネット式 DC ジャック

## バックパネルの構成

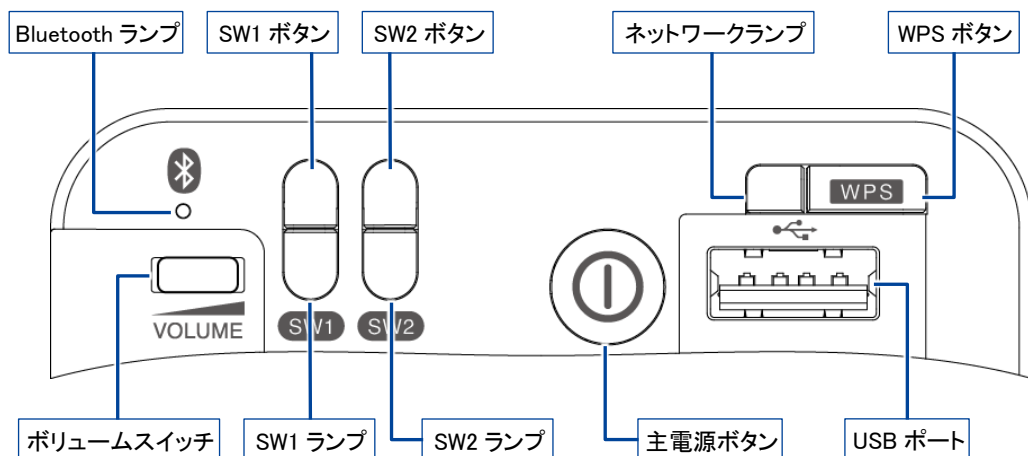

### ● ポリウムスイッチ

音量は5段階で調節できます。左にスライドして1秒間停止してから手を離すと音量が1段階だけ小さくなります。左にスライドしたままの状態を保つと、一段階ずつ音量が小さくなっていきます。右にスライドして1秒間停止してから手を離すと音量が一段階だけ大きくなります。右にスライドしたままの状態を保つと、一段階ずつ音量が大きくなっていきます。

### ● Bluetooth ランプ

Bluetooth 機器と接続しているかどうかを表すランプです。

→ 詳しくは、『PALRO の状態』を参照してください。

### ● SW1 ボタン

ボタンを3秒ほど長押しすると、PALRO が「ダンス」「体操」「ゲーム」「クイズ」「落語」のいずれかの特技を開始します。

開始する内容については PALRO Fwappar で設定することができます。初期設定では、「口の体操」が設定されています。

→ 設定については、『コミュニケーション ロボット PALRO ギフト向けモデル 操作説明書』を参照してください。

### ● SW1 ランプ

SW1 ボタンを長押しすると、設定された特技を開始する前に1度点灯します。

### ● SW2 ボタン

PALRO に歩行を許可するためのボタンです。

ボタンを押すたびに、歩行できる状態と歩行できない状態が切り替わります。

### ● SW2 ランプ

PALRO が歩行できるかどうかを表すランプです。

→ 詳しくは、『PALRO の状態』を参照してください。



- 主電源ボタン

PALRO に電源を供給するためのボタンです。

- ネットワークランプ

ネットワークの接続状態を表すランプです。

→ 詳しくは、『PALRO の状態』を参照してください。

- WPS ボタン

WPS 機能を利用して PALRO をネットワークに接続するときに使用します。

- USB ポート

PALRO に iPhone/iPad や Android 端末、USB メモリーを接続して、ネットワークの設定をするときや、USB メモリーへのバックアップ、音楽を再生するときに使用します。

→ 設定については、『コミュニケーション ロボット PALRO ギフト向けモデル 操作説明書』を参照してください。

## PALROの状態

### コンディションランプ

色と点灯パターン	概要
青色の点灯	バッテリーパックの充電が完了しています。
黄色の点灯	バッテリーパックの電池残量は十分残っています。
黄色の点滅	バッテリーパックの電池残量が少なくなっています。 すぐに AC アダプターを使用して充電してください。
消灯	バッテリーパックが取り付けられていない状態です。
オレンジ色の点灯	バッテリーパックの充電をしています。
赤色の点灯	PALRO 本体に障害がある可能性があります。 自己診断を実行することで、障害が発生している箇所を見つけることが可能です。 → 詳しくは、『コミュニケーション ロボット PALRO ギフト向けモデル 操作説明書』を参照してください。

### SW2ランプ

色と点灯パターン	概要
オレンジ色の点灯	PALRO が歩行しない状態です。
オレンジ色の点滅	PALRO が歩行しない状態です。 バッテリーパックを充電しています。
消灯	PALRO が歩行できる状態です。

### ネットワークランプ

色と点灯パターン	概要
緑色の点灯	安定してネットワークに接続している状態です。
緑色でゆっくり点滅 (1 秒間に 2 回)	ネットワークに接続していますが、不安定な状態です。
緑色の速い点滅 (1 秒間に 5 回)	無線 LAN 親機の WPS ボタンが押されるのを待っている状態、 もしくはアドホックモードです。
消灯	ネットワークに接続していない状態です。

### Bluetoothランプ

色と点灯パターン	概要
白色の点灯	Bluetooth 機器と接続している状態です。
消灯	Bluetooth 機器と接続していない状態です。

## A-3 困ったときは

PALRO の状態や動作で困ったり問題が生じたりしたときは、以下をご確認ください。

### ■ PALROが起動しない

『コミュニケーション ロボット PALRO ギフト向けモデル 取扱説明書』の『2章 PALRO を起動しよう』をご確認ください。

### ■ インターネットにつながらない

『コミュニケーション ロボット PALRO ギフト向けモデル 操作説明書』の『3章 PALRO をインターネットに接続しよう』をご確認ください。また、以下の Web サイトには最新の情報が掲載されています。あわせてご確認ください。

#### **PALRO Garden**

<http://www.palrogarden.net/>

### ■ 故障かな？と思ったら

まずは、上記の「PALRO Garden」をご確認ください。よくある質問をまとめています。

### ■ 異常を感じた場合

万一、故障、破損、煙が出る、異臭がする、異音がするなどの異常が起きたときには、本体の主電源ボタンをただちにオフにし、本体に接続している AC アダプターを取りはずしてから、バッテリーパックや USB ケーブルなどをすべて取りはずし、お問い合わせ窓口へご連絡ください。



### ■ お問い合わせ

パルロサポートセンター

〒231-0005

神奈川県横浜市中区本町 4-34

電話番号： 050-3000-2186 平日 10～17 時  
(土日祝日、年末年始など、弊社休日をのぞく)

メールアドレス: robots\_support@fsi.co.jp

## A-5 機能一覧

ここでは、コミュニケーション ロボット PALRO ギフト向けモデルの機能をまとめています。

### コミュニケーションワード一覧

ここでは、PALRO と会話したり、何らかの動作をさせるときに使用する主なコミュニケーションワードをまとめています。

#### あいさつ、自己紹介

コミュニケーションワード	PALRO の動作
はじめまして。 おはよう。 こんにちは。 こんばんは。 おやすみ。 ありがとう。 ごめんなさい。 さようなら。	あいさつをします。
名前は何？	設定されている名前を話します。出荷時の名前は、「PALRO (パルロ)」に設定されています。
誕生日はいつ？	PALRO をはじめて起動した日付を誕生日として話します。
自己紹介をやって。	自己紹介をします。 PALRO Fwappar で自己紹介の内容を変えることができます。
握手をして。	あいさつをして握手をします。

#### 機能・状態の説明

コミュニケーションワード	PALRO の動作
何ができる？ 何て言えばいい？	PALRO ができることを話します。
どうしたらいい？	PALRO が持っている機能を提案します。
何をしてる？	状況によって動作が変わります。
特技を教えて。	PALRO が覚えている特技の名前を話します。
今日(昨日)は何があった？	今日(昨日)のできごとを話します。

## 会話

コミュニケーションワード	PALRO の動作
何か言って。	PALRO が話します。状況によって動作が変わります。
もう一回言って。	直前に話したことを繰り返して話します。
何かやって。	状況によって動作が変わります。
もう一回やって。	直前にやった特技などを繰り返します。
さっきのやって。	直前にやった特技などを繰り返します。
いつものやって。	よくやる特技などをします。

## インターネットの情報

コミュニケーションワード	PALRO の動作
ニュースを読んで。	ニュースを読みます。
天気を教えて。	天気情報を読みます。
明日の天気を教えて。	明日の天気を話します。
〇〇曜日の天気を教えて。	今日から1週間以内の指定した曜日の天気を話します。
メールを教えて。	新着メールの情報を話します。
スケジュールを教えて。	Google カレンダーのスケジュールを話します。

## 日付、時刻

コミュニケーションワード	PALRO の動作
いま何時？	現在の時刻を話します。
今日は何日？	今日の日付を話します。
今日は何曜日？	今日の曜日を話します。
〇〇時になったら教えて。	指定した時刻の5分前になると、PALRO が通知します。時刻は、1時から12時まで、30分刻みで指定することができます。
〇〇時半になったら教えて。	指定した時刻とその5分前になると、PALRO が通知します。時刻は、1時半から12時半まで、30分刻みで指定することができます。
今日は何の日？	今日が何の日かを話します。

## エンターテインメント

コミュニケーションワード	PALRO の動作
落語をやって。	落語をします。 落語の演目を指定したいときは、「〇〇をやって。」と話しかけてください。 → PALRO が知っている落語については、『A-5 機能一覧』の『エンターテインメント系の特技』を参照してください。
〇〇をやって。	指定したゲームまたはクイズを開始します。 → PALRO が知っているゲームとクイズについては、『A-5 機能一覧』の『エンターテインメント系の特技』を参照してください。
クイズをやって。	クイズを開始します。
歌うたって。 何かうたって。	歌をうたいます。
〇〇うたって。	指定した歌をうたいます。 → PALRO が知っている歌については、『A-5 機能一覧』の『エンターテインメント系の特技』を参照してください。
何うたえる？	うたえる曲を話します。
ダンスをやって。 何か踊って。	歌をうたったり、ダンスをしたりします。
〇〇を踊って。	指定した曲でダンスをします。 → PALRO が知っているダンスについては、『A-5 機能一覧』の『エンターテインメント系の特技』を参照してください。
遊ぼう。	状況によって動作が変わります。
体操をやって。	体操をします。 → PALRO が知っている体操については、『A-5 機能一覧』の『エンターテインメント系の特技』を参照してください。
〇〇体操をやって。 〇〇の体操をやって。	指定した体操を開始します。

## 写真、音楽

コミュニケーションワード	PALRO の動作
写真を撮って。	写真の撮影をします。 撮影した写真を設定済みのメールアドレスに送信します。 microSD カードにも保存できます。
音楽をかけて。	USB メモリーに入っている音楽をかけることができます。

## ともだち関連

コミュニケーションワード	PALRO の動作
私を覚えて。 ともだちになって。	あなたのことを覚えます(ともだちとしてデータを登録)。
私を忘れて。	あなたのことを忘れます(ともだちのデータを削除)。
私を知ってる？	あなたの名前を話します。
名前が違うよ。	もう一度顔を確認し、顔を覚えます。
伝言をつたえて。	ともだちへの伝言をあずかります。最大で5件までの伝言を残すことができます。
伝言を忘れて。	あずかった伝言を削除します。
〇〇さんに会ったら××やって。	PALRO が〇〇さんを見つけると、指定した特技(××)を始めます。

## 動作

コミュニケーションワード	PALRO の動作
立ち上がって。	立ち上がります。
座って。	リラックスポジションになります。
こっちを向いて。	周囲を見回して、ひとを探します。
歩いていいよ。 歩いて。 前に歩いて。	歩きます(最大13歩)。



## 音量調整

コミュニケーションワード	PALRO の動作
一番大きな声にして。	スピーカーの音量を最大にします。
大きな声にして。	スピーカーの音量を大きくします。
普通の声にして。	スピーカーの音量を通常に戻します。
小さな声にして。	スピーカーの音量を小さくします。
一番小さな声にして。	スピーカーの音量を最小にします。
静かにして。	サイレントモードになります。
もっと大きな声にして。	スピーカーの音量を現在より一段階上げます。
もっと小さな声にして。	スピーカーの音量を現在より一段階下げます。
しゃべっていいよ。	サイレントモードを解除します。

## システム管理

コミュニケーションワード	PALRO の動作
システムをアップデートして。	システムソフトウェアのアップデートをします。
ネットワークを教えて。	ネットワークの接続状況や設定内容を話します。
自己診断をやって。	自己診断を開始します。
調子はどう？	PALRO の状態に応じて返事をします。
IP アドレスを教えて。	現在の IP アドレスを話します。
バッテリーを教えて。	バッテリーパックの電池残量を話します。
アドホックにして。	iPad/iPhone、Android 端末、Windows パソコン/Windows タブレットとアドホックモードで接続します。

## その他

コミュニケーションワード	PALRO の動作
名前を覚えて。	PALRO に新しい名前をつけます。工場出荷時は「パルロ」です。

## エンタテインメント系の特技一覧

ここでは、プリインストールされているエンタテインメント系の特技をまとめています。



PALRO Fwappar を利用すると、PALRO に新しい特技を覚えさせることができます。  
→ PALRO に新しい特技を覚えさせる方法については、『コミュニケーション ロボット PALRO ギフト向けモデル 操作説明書』を参照してください。

### 落語

タイトル
寿限無

### ゲーム、クイズ

タイトル
しりとり
旗あげゲーム
人物クイズ
県名クイズ
相撲クイズ

### ダンス

タイトル
メリーさんの羊
オクラホマミキサー
ゆかいな牧場(まきば)
大きな栗の木の下で
きらきら星
幸せなら手をたたこう
ぶんぶんぶん
かたつむり
クリスマス
ジングルベル

## ■ 歌とダンス

タイトル
ソーラン節
炭坑節
ふるさと
ふじの山
恋するフォーチュンクッキー
夢の中へ
世界に一つだけの花
北酒場
恋のバカンス
なごり雪
青い珊瑚礁
スーダラ節
津軽海峡・冬景色
ちょうちょう

## ■ 体操

タイトル
口の体操
肩の体操
腰の体操
持ち上げ体操
散歩体操

- PALRO Fwappar

PALROの状態を目で見ながら変えることができるアプリケーションです。PALROのネットワークやメールの設定などを簡単にできます。

Windowsのほか、iPhone／iPad や Android 端末向けのアプリが用意されています。

- PALRO What's up?

PALRO を端末から操作できるアプリケーションです。少し離れた場所から音量を上げたり、ニュースを読み上げさせたりといった便利な機能が搭載されています。

Windowsのほか、iPhone／iPad や Android 端末向けのアプリが用意されています。

# 索引

## A

AC アダプター .....	51
App Store .....	10
Apple ID .....	11

## B

Bluetooth ランプ .....	56, 58
---------------------	--------

## G

Google Play ストア .....	13
-----------------------	----

## I

iTunes .....	31
--------------	----

## M

microSD スロット .....	54
--------------------	----

## P

PALRO .....	2
PALRO Fwappar .....	68
PALRO Garden .....	59
PALRO What's up .....	68
PALRO シャベリンク .....	4, 6
PALRO シャベリンクの起動 .....	15
PALRO シャベリンクを使用できる端末 .....	9
PALRO が使用するメール .....	37
PALRO とグッドコミュニケーションのコツ .....	52
PALRO の設定 .....	33
PALRO の名前 .....	35
PALRO ビジネスシリーズ高齢者福祉施設向け モデル .....	3
PALRO 本体 .....	51
POT センサー .....	54

## S

SW1 ボタン .....	36, 56
SW1 ランプ .....	56
SW2 ボタン .....	56
SW2 ランプ .....	56, 58

## U

USB ポート .....	57
---------------	----

## W

WPS ボタン .....	57
---------------	----

## あ

アクチュエーター .....	53
新しいシステムソフトウェアの情報 .....	37

## い

居眠り .....	36
インストール .....	10

## う

歌 .....	67
ウルトラソニックセンサー .....	54

## え

エクスプローラー .....	31
----------------	----

## お

オーナー .....	4
オーナーの名前 .....	44
起きる時刻、寝る時刻 .....	39
起きる時刻、寝る時刻の設定 .....	36
お問い合わせ窓口 .....	60
お昼寝の時間 .....	36
音量調整 .....	65

## か

各部名称 .....	54
カメラ .....	54

## く

クイズ .....	66
クーリングダクト .....	55
クリフセンサー .....	54

## け

ゲーム .....	66
-----------	----

## こ

声を録音 .....	26
コミュニケーション ロボット PALRO ギフト向け モデル 取扱説明書 .....	52
コミュニケーション ロボット PALRO ギフト向け モデル 操作説明書 .....	52
コミュニケーションロボット .....	2
コンディションランプ .....	54, 58

## さ

[再生] .....	28
サイレントモードの解除方法 .....	37
散歩 .....	36

## し

自己紹介 .....	36
写真に名前を入れる .....	37
写真の送り先のメールアドレス .....	37
写真を microSD カードにも保存する .....	37
シャベリンクのパスワード変更 .....	37
主電源ボタン .....	55, 57
正面 .....	54
シリアル番号 .....	9, 17, 19

<b>す</b>	
ステップリングレンズ .....	54
スピーカー .....	54
住んでいるところ.....	35
<b>せ</b>	
設定項目 .....	35
設定ボタン .....	20, 21
全体構成 .....	53
<b>そ</b>	
ソフトウェア使用許諾契約書.....	52
<b>た</b>	
体操 .....	67
ダウンロードボタン .....	31
ダンス.....	66, 67
<b>つ</b>	
[伝える]ボタン .....	24
<b>て</b>	
定期的な動作.....	36, 42
天気予報の設定 .....	37
電源コード .....	51
<b>と</b>	
ともだち.....	29
ともだちづくり.....	35
ともだちのプロフィールを内緒にする .....	36
<b>に</b>	
日記 .....	23
日記エリア .....	20, 21
ニュースの設定 .....	37
<b>ね</b>	
ネットワークランプ .....	57, 58
<b>は</b>	
背面 .....	55
パスワード .....	9
バックパネル .....	55, 56
バックプロテクター .....	55
バッテリーカバー .....	54

バッテリースロット.....	54
バッテリーパック .....	51
バッテリーレバー .....	54
話しかけの積極性.....	35
話す速度 .....	35, 38
パルロ.....	2
パルロサポートセンター .....	60
パワーボタン .....	55

<b>ふ</b>	
----------	--

付属品 .....	51
プロフィール.....	44

<b>ほ</b>	
----------	--

ボイスメッセージ.....	26, 28
ホーム画面 .....	15, 18, 20
保守用ランプ .....	54
保証書 .....	52
ボリュームスイッチ .....	56

<b>ま</b>	
----------	--

マイク.....	54
マイクボタン .....	26
マグネット式 DC ジャック.....	55
マグネット式 DC プラグカプラー.....	51

<b>め</b>	
----------	--

メッセージ.....	24
メッセージ入力欄.....	20, 21

<b>ゆ</b>	
----------	--

ユーザー .....	4
------------	---

<b>よ</b>	
----------	--

呼びかけ .....	37
------------	----

<b>ら</b>	
----------	--

落語 .....	66
----------	----

<b>り</b>	
----------	--

リラックスチェア .....	51
----------------	----

<b>ろ</b>	
----------	--

録音ボタン .....	27
-------------	----

# コミュニケーション ロボット PALRO ギフト向けモデル オーナーズマニュアル

---

富士ソフト株式会社

〒231-0005 神奈川県横浜市中区本町 4-34

電話番号： 050-3000-2186

メールアドレス： robots\_support@fsi.co.jp

2018年8月28日 初版

