

# palro®

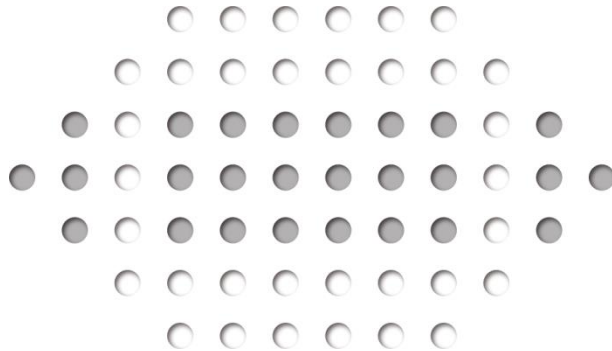

コミュニケーション ロボット PALRO PRT061J-W13

**ギフト向けモデル 取扱説明書**



---

## 商標について

- Google および Google ロゴ、Android および Android ロゴ、Google Play (旧 Android マーケット) および Google Play ロゴは、Google Inc. の商標または登録商標です。
- Apple、Apple のロゴ、App Store、iTunes は、米国および他国の Apple Inc. の登録商標です。iPad は、Apple Inc. の商標です。iPhone は、アイホン株式会社の商標です。
- Windows の正式名称は、Microsoft Windows Operating System です。
- Windows 10、Windows 8.1、Windows 8、Windows 7 は、米国 Microsoft Corporation. の商品名称です。
- Adobe PDF は、米国 Adobe Systems Incorporated の米国およびその他の国における商標または登録商標です。
- その他の記載されている会社名、製品名は各社の商標または登録商標です。

なお、本書では、以下のように省略することがあります。

Microsoft Windows 10	→	Windows 10
Microsoft Windows 8.1	→	Windows 8.1
Microsoft Windows 8	→	Windows 8
Microsoft Windows 7	→	Windows 7
Adobe PDF	→	PDF

# 本書について

お買い上げいただきありがとうございます。

「コミュニケーション ロボット PALRO ギフト向けモデル 取扱説明書」(以下、本書)は、「コミュニケーション ロボット PALRO ギフト向けモデル」(以下、本製品)を使用するにあたって最初にお読みいただく取扱説明書です。

本書には、本製品を安全にお使いいただくために守っていただきたい重要な情報や、お客様ご自身あるいはご自身以外の人やペットなどの動物への危害や、財産への損害を未然に防ぐための注意事項が書かれています。

本製品をお使いになる前に、本書をよくお読みになり、安全で正しい取り扱いを守ってください。

本書に記載していない機能や使い方については、『コミュニケーション ロボット PALRO ギフト向けモデル 操作説明書』で詳しく説明しています。必要に応じてお読みください。

お読みになったあとは、いつでも見られる場所に必ず保管してください。

## ■ 本書に関する注意事項





- 本書の記載内容は、2018 年 8 月現在のものであります。内容については、予告なく変更する場合があります。富士ソフト株式会社(以下、当社)は、本書を変更した場合、変更内容を Web サイト(<http://palrogarden.net/>)に掲載するものとします。

なお、当該サイトに変更内容が掲載された日をもって、変更後の内容が有効となるものとします。

- 本書に記載されている PALRO の Web サイトやアプリケーションの構成は、予告なく変更する場合があります。
- 本書に記載されている PALRO の画像やイラスト、PALRO との会話の内容や、アプリケーションの仕様は、実際とは異なる場合があります。
- 本書には iPhone/iPad や Android 端末、Windows パソコン/Windows タブレットの操作方法は記載されていません。操作方法については、各端末のマニュアルや書籍などを参照してください。

## ■ 本書のアイコン

本書で使用しているアイコンや記号には、以下の意味があります。

	特に重要な情報を記載しています。
	本文や操作手順に対する補足的な情報を記載しています。
	操作手順を実行する前に必ず確認することを記載しています。
	操作を進めるうえで役に立つアドバイスなどの追加情報を記載しています。
	本書のほかのページやほかのマニュアル類などの参照情報を記載しています。

## ■ マニュアルの構成

本製品のマニュアルは、4 種類で構成されています。

本製品には、以下の 3 種類のマニュアルが印刷物として同梱されています。

- コミュニケーション ロボット PALRO ギフト向けモデル はじめにお読みください  
本製品を使用する前にご準備いただくものや、ご確認いただきたいことが記載されています。  
必ずはじめにお読みください。
- コミュニケーション ロボット PALRO ギフト向けモデル 取扱説明書(本書)  
本製品を使用する上での注意事項や守っていただきたい重要な情報、基本的な取り扱い方が記載されています。必ず使用する前にお読みください。
- コミュニケーション ロボット PALRO ギフト向けモデル 操作説明書  
PALRO と楽しく過ごすための操作方法や設定方法について、詳しく説明しています。本製品が持つ機能を最大限に使いこなすために、用途に応じてお読みください。

上記のマニュアルのほかに、以下のマニュアルを PDF 形式で公開しています。

- コミュニケーション ロボット PALRO ギフト向けモデル オーナーズマニュアル  
専用アプリケーションの「PALRO しゃべリンク」を使用して、ひとと PALRO が話した内容を確認したり、設定を変更する方法が記載されています。  
コミュニケーション ロボット PALRO ギフト向けモデル オーナーズマニュアルは、Web サイト (<http://palrogarden.net/>) で入手できます。

## ■ PDF版のマニュアルについて

コミュニケーション ロボット PALRO ギフト向けモデルに印刷物として同梱されている 3 種類のマニュアルは、以下のサイトから、PDF 形式のファイルとしてダウンロードすることができます。

<http://palrogarden.net/>



PDF ファイルをご覧いただくには、Adobe Acrobat Reader DC などのリーダーソフトウェアが必要です。

## 使用上のご注意

本書では、本製品を安全にお使いいただくための注意事項を以下のように記載しています。

### 警告表示の説明

本書および本製品では、以下のような表示をしています。表示の内容をよく理解してから本文をお読みください。



### 危険

この表示の注意事項を守らないと、火災、感電、破裂などにより死亡や大けがなどの人身事故を生じます。



### 警告

この表示の注意事項を守らないと、火災、感電などにより死亡や大けがなどの人身事故につながる可能性があります。



### 注意

この表示の注意事項を守らないと、感電やその他の事故によりけがをしたり、周辺の物品に損害を与えたりすることがあります。

### 危険や障害の内容を表す図記号

	禁止(してはいけないこと)を表しています。 具体的な禁止内容は、図記号の中の絵や文章で示します。
	注意を示します。具体的な注意内容は、図記号の中の絵や文章で示します。
	指示する行為の強制(必ずすること)を表しています。 具体的な指示内容は、図記号の中の絵や文章で示します。

### 緊急時の対処

万一、故障、破損、煙が出る、異臭がする、異音がするなどの異常が起きたときには、本体の主電源ボタンをただちにオフにし、本体に接続している AC アダプターを取りはずしてから、バッテリーパックや USB ケーブルなどをすべて取りはずし、以下のお問い合わせ窓口へご連絡ください。

〒231-0005

神奈川県横浜市中区本町 4-34

パルロサポートセンター

電話番号： 050-3000-2186 平日 10～17 時

(土日祝日、年末年始など弊社休日を除く)

メールアドレス: robots\_support@fsi.co.jp

## PALRO本体の取り扱いについて



### 危険

この表示の注意事項を守らないと、火災、感電、破裂などにより死亡や大けがなどの人身事故を生じます。



油煙、湯気、湿気、ほこりの多い場所では使用しない

上記のような場所で使用すると、火災や感電の原因となることがあります。特に浴室、シャワー室などでは絶対に使わないでください。



本製品に付属以外のバッテリーパックを使用しない

寿命などで交換する場合は、指定のバッテリーパックをお買い求めください。指定以外の製品は電圧や端子の極性が異なっており、ショートによる発熱、発火、破裂のおそれがあります。



### 警告

この表示の注意事項を守らないと、火災、感電などにより死亡や大けがなどの人身事故につながる可能性があります。



内部に水、燃えやすいもの、金属などの異物を入れない

火災や故障の原因となりますので、内部に水、燃えやすいもの、金属などの異物を入れないでください。万一、異物が入った場合は、すぐに AC アダプターとバッテリーパックを取りはずし、お問い合わせ窓口にご相談ください。



長時間、肌に触れさせない

長時間使用すると、本体が熱くなり低温やけどの原因となります。



分解や改造をしない

火災や感電、けがの原因となることがあります。内部の点検や修理はお問い合わせ窓口にご依頼ください。



服などを着せたり、カバー・布・布団などを被せたりしない

本体内部に熱がこもり、火災や故障の原因となります。また、関節にはさみ込んだ場合、転倒や故障の原因となります。



火のそばで使用しない

火のそばや炎天下などで使用(充電含む)したり、放置しないでください。火災や故障、やけどの原因となります。



頭と首の隙間やクーリングダクトに手を触れない、ふさがない

高温になることがあり、やけどまたは発火の原因となります。



## 警告

この表示の注意事項を守らないと、火災、感電などにより死亡や大けがなどの人身事故につながる可能性があります。

	付属の AC アダプターやバッテリーパック以外は使用しない
火災、感電、故障の原因となります。	

	雷が鳴り出したら、電源プラグに触れない
感電の原因となります。	

	病院内の医療機器のそばでは使用しない
医療機器の誤動作の原因になることがあります。本体の電源を切ってください。	

	飛行機の中で使用しない
飛行機の計器などの誤動作の原因になることがあります。本体の電源を切ってください。	

	金属類と一緒に携帯、保管しない
コインやヘアピンなどの金属類と一緒に携帯あるいは保管しないでください。金属が端子などに接触してショートし、発熱、発火、破裂することがあります。	

	介護・介助が必要な方（高齢者や障がいを持つ方）のみでは使用しない
思わぬけがの原因となります。介護・介助が必要な方のみでは使用せず、本製品の取り扱い方法を理解した大人の監視・指導のもとで責任をもって行うようにしてください。	

	埋め込み型の心臓ペースメーカーを装着されている場合は、ペースメーカーの装着部から 22cm 以上離して使用する
電波によりペースメーカーの動作に影響を与えるおそれがあります。	

	幼児の手の届かない場所で使用する
手を挟まれたり、はずれた部品を飲み込むなど思わぬ事故の原因となります。小さなお子様を使用する場合には、本製品の取り扱い方法を理解した大人の監視・指導のもとで責任をもって行うようにしてください。また、ご使用中はお子様から目を離さないようにしてください。	



## 注意

この表示の注意事項を守らないと、感電やその他の事故によりけがをしたり、周辺の物品に損害を与えたりすることがあります。



十分な広さのある、水平でなめらかな場所で使用する

不安定な場所、凹凸のある場所、落下する危険性のある高所、傾いた場所などで使用しないでください。本体の落下、転倒によりけがや故障、破損の原因となることがあります。



本体を持つときは、両わきに手を入れてしっかり持つ

本体を持つときに、頭・腕・足・バックプロテクターなどを持たないでください。また頭・腕・足を無理やり回さないようにしてください。本体が故障・破損するおそれがあります。



転倒させない

転倒しないように制御しておりますが、床面の状態や傾斜など無理に動作させた場合には転倒するおそれがあります。無理な歩行による転倒により本体が破損した場合は有償修理になります。



動作中に強い衝撃や振動を与えない

動作中に強い衝撃や強い振動を与えますと破損したり、動作を停止する場合があります。この際、実行(処理)中のデータなどが消失、あるいは破損することがあります。



本体の上に乗ったり、物をのせたりしない

けがや故障、破損の原因となることがあります。



充電中や動作中の本体・ACアダプターに長時間触れない

長時間皮膚が触れたままになっていると、低温やけどの原因となることがあります。



物に引っかかった状態で動作させない

本体やアクチュエーターが破損する原因となります。また、内部の部品の温度が上がり、火災や故障の原因となることがあります。



直射日光が当たる場所や熱器具の近く、気温が 28°C を超える場所に設置、保管しない

内部の温度が上がり、火災や故障の原因となることがあります。



本体を押しえつけない

本体やアクチュエーターが破損する原因となります。また、内部の部品の温度が上がり、火災や故障の原因となることがあります。



極端に低温なところに置かない

故障・誤動作・記憶内容の消失の原因となります。また、水滴が付着(結露)し、感電・火災のおそれがあります。





## 注意

この表示の注意事項を守らないと、感電やその他の事故によりけがをしたり、周辺の物品に損害を与えたりすることがあります。

	<b>必ず手の届くところで見ていること</b>
自律的に突然歩行する場合がありますので、必ず手の届くところで使用してください。本体の落下、転倒により、けがや故障、破損の原因となることがあります。	

	<b>本体のまわりには壊れやすいもの、歩行のさまたげになるものを置かない</b>
自律行動をしますので、お客様の所有物などを破損させたり、ペットなどの動物に危害がおよんだり、思わぬ事故の原因となることがあります。	

	<b>急激な温度変化を与えない</b>
水滴が付着（結露）し、故障・誤動作・記憶内容の消失の原因となります。また、結露の可能性があるときは、絶対に電源を入れないでください。	

	<b>音量に十分気をつける</b>
周囲の迷惑にならないように、音量を適宜調節してください。	

	<b>磁石、スピーカー、テレビ、磁気ブレスレットなど磁気を発するものの近くで使用しない</b>
故障・誤動作・記憶内容の消失の原因となります。	

	<b>日本国内でのみ使用する</b>
本製品は国内専用です。交流 100V の電源でお使いください。海外などの異なる電源電圧で使用すると、火災や感電の原因となります。また、日本以外の国で本体の無線 LAN 機能を使用することは許可されていません。	

	<b>AC アダプターを差し込んだ状態で動作には十分気をつける</b>
本体にケーブルが絡んだり、踏みつけたりして転倒し、本体が破損するおそれがあります。	

	<b>室内でのみ使用する</b>
本製品は室内でのみご使用ください。	

	<b>ウルトラソニックセンサーやカメラ、可動部にシールなどを貼らない</b>
センサーやカメラ、関節などの可動部にシールを貼ったり、ものをはさんだりして動きをさまたげないでください。故障、破損の原因となることがあります。	



# 注意

この表示の注意事項を守らないと、感電やその他の事故によりけがをしたり、周辺の物品に損害を与えたりすることがあります。



**本製品は精密機械のため取り扱いには十分注意する**

本製品は精密機械です。取り扱いには十分注意してください。起動、停止は本書に記載の手順に従って行ってください。記載の手順以外の方法で行った場合、故障の原因となることがあります。



**無線通信は干渉や途切れることがある**

本製品は 2.4GHz 帯の電波を利用します。ほかの 2.4GHz 帯の無線機器と干渉を起こす場合はいずれかの無線周波数(チャンネル)を変更してください。また、電子レンジを使用すると PALRO の無線通信が途切れることがあります。



**14 歳未満の者だけで使用しない**

本製品は 14 歳以上が対象です。幼児やペットが単独で周囲にいる環境で使用しないでください。思わぬ事故の原因となります。



**歩行が著しく不安定な場合は使用しない**

アクチュエーターは使用することにより消耗していきます。消耗が進むと転倒し、故障、破損の原因となることがあります。



**本体の可動部に手や指を入れない**

本体動作中はできるだけお手を触れないようお願いいたします。はさまれてけがの原因となることがあります。特に幼児が周囲にいる環境では細心の注意が必要です。万一、指をはさみ込んだ場合は、本体裏の主電源ボタンをオフにし、AC アダプターを取りはずして電源を完全に遮断してください。



**バッテリーカバーは必ず閉める**

カバーを閉めずに動作させると、バッテリーパックが飛び出すことがあり、落ちてけがの原因となることがあります。



**稼動中の PALRO 本体に無理な力をかけない**

限度を超えた無理な力が加わると、アクチュエーターが破損することがあります。無理な力が加わると、アクチュエーターを保護するために約 30 秒間トルク(力)を抜きます。



**長期間使用しないときは、AC アダプターとバッテリーパックを取りはずす**

長期間使用しないときは、AC アダプターを取りはずしてください。バッテリーパックの過放電を防ぐためバッテリーパックを取りはずしてください。取りはずしたバッテリーパックは湿気のない冷暗所など安全な場所に保管してください。



## 注意

この表示の注意事項を守らないと、感電やその他の事故によりけがをしたり、周辺の物品に損害を与えたりすることがあります。



### バッテリーパックを取りはずすときはバッテリーパックに手をそえる

バッテリーパックが飛び出すことがあり、落ちてけがの原因となることがあります。また、使用直後や充電直後はバッテリーパックが熱くなっていることがあります。やけどをしないよう注意してください。



### 電源供給を停止することがある

本体の動作に思わぬ負荷がかかった場合、本体内に異常を感知した場合などに、電源供給を停止することがあります。電源供給が停止すると転倒するおそれがあります。本体を押さえつけたり、物をのせたり、大きな負荷をかけないでください。



### 周辺環境の明るさと色について

周辺環境が極端に暗い場合、周辺の色が黒い場合、逆に直射日光下など極端に明るい場合には、各種のセンサーが正常に稼動しないことがあります。このため、顔認識、音声認識、歩行時の障害検知や落下防止などの各種能力が低下することがあります。



### 本製品が取り扱う個人情報について

本製品が取り扱う情報には個人情報、およびそれに準じる情報が含まれる場合があります。これらの情報には、セキュリティ対策として暗号化とともに外部よりアクセスできない機能を備えておりますが、完全なセキュリティ保護を保証するものではありません。



### 電源が入っていないときの取り扱い

電源が入っていないときは、姿勢制御ができません。わずかな接触や揺れなどでバランスを崩したり、転倒したりします。置く場所、小さいお子様、ペットなどにご注意ください。転倒は故障、破損の原因となることがあります。



### お手入れの際は、主電源ボタンをオフにし、ACアダプターとバッテリーパックを取りはずす

急な動きに驚いて、落としてけがや破損の原因となることがあります。



### アルコールやベンジンなどの揮発性のもの、薬品、洗剤や水など水分のあるものは使用しない

本体の塗装を傷めるおそれがあります。お手入れの際は、傷がつかないように柔らかい布でから拭きしてください。



### 話す内容について

人の気分を害さないように配慮していますが、人によっては気分を害する場合があります。



### インターネットの情報について

インターネットで提供されているサービスの仕様に依存する機能があり、サービスの仕様変更された場合に正常に動作しなくなるおそれがあります。

# バッテリーパックの取り扱いについて

バッテリーパックは取り扱いを誤ると非常に危険です。本書をよくお読みのうえ、取り扱いには十分にご注意して使用してください。



## 危険

この表示の注意事項を守らないと、火災、感電、破裂などにより死亡や大けがなどの人身事故を生じます。

	<b>本製品に付属以外のバッテリーパックを使用しない</b>
寿命などで交換する場合は、指定のバッテリーパックをお買い求めください。指定以外の製品は電圧や端子の極性が異っており、ショートによる発熱、発火、破裂のおそれがあります。	

	<b>バッテリーパックを分解・改造しない</b>
分解・改造すると、発熱、発火、破裂の原因となります。指定以外の製品や分解・改造したものは、安全性や製品に関する保証はできません。	

	<b>バッテリーパックに変形、割れ、ヒビ、サビ、液漏れなどの外観の異常、あるいは異臭、発熱などの異常がある場合には使用しない</b>
火気より遠ざけ、ただちに電源を切ってください。そのまま使用すると、発熱、発火、破裂のおそれがあります。新しいバッテリーパックをお買い求めください。ご使用中に異常を感じたときは、ただちに電源を切ってください。なお、バッテリーパックを取りはずすときは、バッテリーパックが過熱していないか確認し、やけどをしないように注意してください。	

	<b>バッテリーパックを落下させる、ぶつける、先のとがったもので力を加える、重いものをのせる、強い圧力を加えるといった衝撃を与えない</b>
本体に装着した状態や単体での落下などの衝撃によるバッテリーパック内の電池や回路基板の損傷によって、発熱、発火、破裂することがあります。バッテリーパックに衝撃を与えた場合（本体に装着した状態で落下した場合なども含む）、あるいは外観に明らかな変形や破損が見られる場合には、使用をやめてください。	

	<b>バッテリーパックを金属類と一緒に保管しない</b>
コインやヘアピンなどの金属類と一緒に保管しないでください。ショートし、発熱、発火、破裂することがあります。	

	<b>バッテリーパックは指定の方法以外で充電しない</b>
本書に定めた指定の方法で充電してください。指定方法以外で充電すると、発熱、発火、破裂することがあります。	



## 危険

この表示の注意事項を守らないと、火災、感電、破裂などにより死亡や大けがなどの人身事故を生じます。



バッテリーパックを火中に投下しない、火気に近づけない、加熱しない、あるいは高温状態で放置しない

火中に投下したり、火気に近づけたり、加熱（電子レンジなどを含む）したり、あるいは高温状態で放置したりすると、発熱、発火、破裂することがあります。



バッテリーパックを無理に取りつけたり、取りはずしたりしない

バッテリーパックや端子の向きを確かめてから、取りつけ、取りはずしを行ってください。  
無理に行くと、漏液・発熱・破裂・発火などの原因となります。



## 警告

この表示の注意事項を守らないと、火災、感電などにより死亡や大けがなどの人身事故につながる可能性があります。



バッテリーパックから漏れた液が目に入った場合は、きれいな水で洗ったあと、ただちに医師に相談する

皮膚についた場合には、炎症を防ぐために、すぐにきれいな水で付着部分を洗い落としてください。衣服についた場合には、身体に液が接触しないように、すぐに衣服を脱いでください。



充電時に所定の充電時間を超えても充電が完了しない場合は、充電を止める

バッテリーパックは消耗品です。新しいバッテリーパックと交換してください。



バッテリーパックは幼児の手が届く場所に置かない

けがや事故の原因となります。



## 注意

この表示の注意事項を守らないと、感電やその他の事故によりけがをしたり、周辺の物品に損害を与えたりすることがあります。



### バッテリーパックの充電温度範囲内で充電する

充電温度範囲は本体の周囲温度で 10℃～45℃です。充電温度範囲内で充電しないと、液漏れや発熱、性能や寿命が低下するおそれがあります。



### 充電機能が著しく低下した場合は使い続けない

本体が正常に動作せず、転倒・落下するおそれがあります。また、本体内の記憶内容が消失したり、システムが起動しなくなるおそれがあります。

バッテリーパックは消耗品です。

新しいバッテリーパックと交換してください。



### 規則に従って輸送する

本製品のバッテリーパックはリチウムイオンバッテリーです。本製品(バッテリーパックを内蔵したもの)およびバッテリーパックを輸送する場合は、輸送規則に従って輸送してください。



### 長期間使用しない場合、バッテリーの劣化を防ぐため、3か月に1度は充電する

製品本体の電源が切れていてもバッテリーパックは少しずつ消費されます。3か月以上放置すると寿命が短くなったり、破損することがあります。



### 取りはずしたバッテリーパックを6か月以上放置しない

長時間使用しない場合でも、過剰な自己放電によりバッテリーパックの寿命が短くなったり、破損することがあります。

保管時は、直射日光、高温、多湿の環境を避け、30℃以下の環境下で保管してください。

また、納入状態のビニール袋等に入れて端子のショートが起こらないように保管してください。

# ACアダプターと電源コードの取り扱いについて



## 警告

この表示の注意事項を守らないと、火災、感電などにより死亡や大けがなどの人身事故につながる可能性があります。



異常な音、臭い、発熱、発煙、変形などを生じたときは、すぐに電源プラグをコンセントから抜く

火災、やけど、感電のおそれなどがあります。ACアダプターが過熱していないか確認し、やけどをしないようご注意ください。



電源コード類を傷つけない

電源コード類を傷つけると、火災や感電の原因となります。

- 本体と机や壁などの間にはさみ込んだりしない
- 電源コード類を加工、改造したり、傷つけたりしない
- 電源プラグおよび電源コード類は、幼児の口や手に触れさせたりしない
- 熱器具に近づけたり、加工したりしない
- 重いものをのせたり、引っ張ったりしない
- 電源コード類を AC アダプターに巻きつけない



電源プラグをコンセントから抜くときは、電源プラグを持って抜く

電源プラグをコンセントから抜くときは、電源コードを引っ張らないでください。電源コードが破損し、火災、感電の原因となります。必ず電源プラグを持って抜いてください。



ぬれた手で電源プラグにさわらない

ぬれた手で電源プラグの抜き差しをすると、感電の原因となります。



電源プラグは家庭用の交流 100V コンセントの奥まで確実に差し込む

家庭用の交流 100V の電源でお使いください。海外などの異なる電源で使用すると、火災や感電の原因となります。



タコ足配線をしない

電源コードをタコ足配線にすると、コンセントが加熱する危険があります。



電源プラグを定期的に清掃する

電源プラグにほこりなどが付着していると、湿気を帯びてショートや感電の原因となりますので、電源プラグを抜き取って乾いた布で拭き取ってください。



AC アダプターを本体から取りはずすときは、本体をしっかり持つ

AC アダプターを本体から取りはずすときは、本体をしっかり持ち、マグネット式 DC プラグカプラーを持って取りはずしてください。本体が転倒し、故障、破損するおそれがあります。



# リラックスチェアの取り扱いについて



## 警告

この表示の注意事項を守らないと、火災、感電などにより死亡や大けがなどの人身事故につながる可能性があります。



内部に水、燃えやすいもの、金属などの異物を入れない

火災や故障の原因となりますので、内部に水、燃えやすいもの、金属などの異物を入れないでください。



付属の AC アダプター以外は使用しない

火災、感電、故障の原因となります。



分解や改造をしない

けがの原因となることがあります。内部の点検や修理はお問い合わせ窓口にご依頼ください。



雷が鳴り出したら、電源プラグに触れない

感電の原因となります。



火のそばで使用しない

火のそばや炎天下などで使用(充電含む)したり、放置しないでください。火災や故障、やけどの原因となります。



## 注意

この表示の注意事項を守らないと、感電やその他の事故によりけがをしたり、周辺の物品に損害を与えたりすることがあります。



十分な広さのある、水平でなめらかな場所で使用する

不安定な場所、凹凸のある場所、落下する危険性のある高所、傾いた場所などで使用しないでください。本体の落下、転倒によりけがや故障、破損の原因となることがあります。



リラックスチェアの上に乗ったり、物をのせたりしない

けがや故障、破損の原因となることがあります。



急激な温度変化を与えない

水滴が付着(結露)し、故障の原因となります。また、結露の可能性があるときは、絶対に本体をリラックスチェアに座らせないでください。



日本国内でのみ使用する

本製品は国内専用です。交流 100V の電源でお使いください。海外などの異なる電源電圧で使用すると、火災や感電の原因となります。





## 注意

この表示の注意事項を守らないと、感電やその他の事故によりけがをしたり、周辺の物品に損害を与えたりすることがあります。



室内でのみ使用する

本製品は室内でのみご使用ください。



本体とリラクステアの間に  
手や指を入れない

本体をリラクステアに座らせる際に、本体とリラクステアの間に入らないようお願いします。はさまれてけがの原因となることがあります。



アルコールやベンジンなどの  
揮発性のもの、薬品、洗剤や  
水など水分のあるものは使用  
しない

本体の塗装を傷めるおそれがあります。お手入れの際は、傷がつかないように柔らかい布でから拭きしてください。



マグネット式 DC プラグカプ  
ラーをリラクステアに取りつ  
けた状態で AC アダプターを取  
りはずすときは、リラクステア  
をしっかりと持つ

マグネット式 DC プラグカプラーをリラクステアに取りつけた状態で AC アダプターを取りはずすときは、リラクステアをしっかりと持ち、DC プラグを持って取りはずしてください。本体がリラクステアから転倒し、故障、破損するおそれがあります。

---

## プライバシーおよびモラルについて

- 本製品の撮影機能と録音機能は、一般的なモラルを守ってご使用ください。同意を得ずに他人の容貌などを撮影し、公表することは、その人の肖像権を侵害するおそれがありますので、ご注意ください。また、同意を得ずに他人の話を録音し、公表することは、その人の権利を侵害するおそれがありますので、ご注意ください。
- 本製品の会話が周囲の迷惑にならないよう、音量を調節してください。
- 本製品は、稼動中の動作ログを内部の記憶領域に記録します。この動作ログは故障診断と修理のためにのみ使用します。

---

## リチウムイオンバッテリー(バッテリーパック)について

- 繰り返しご使用になりますと使用時間が徐々に短くなります。
- 電池の寿命は周囲温度・使用時間など、ご使用の条件により、充放電回数(寿命)が短くなります。

---

## 本体およびバッテリーパックの処分について

- 本製品を処分するときは、各自治体の指示に従ってください。
- ごみ廃棄場で処分されるごみの中にバッテリーパックを捨てないでください。  
リチウムイオンバッテリーは、「資源の有効な利用の促進に関する法律(資源有効利用促進法)」により、回収・再資源化が求められています。  
不法な投棄、破棄は環境汚染を引き起こします。また、投棄後のショート、液漏れによる事故をおこす危険性があります。  
バッテリーパックを処分する場合は、各自治体の条例または規則に従ってリサイクルしてください。

---

## 電波、無線に関する注意

- 本製品は、必ず電気通信事業法の認証機器につないでお使いください。
- 紛失や盗難によって、PALRO に保存されている接続先への不正アクセスが行われて発生した被害や損害について、当社は一切の責任を負いかねます。
- ハッキングや悪意のある第三者からのアクセス、その他の脆弱性を回避するため、常にセキュアな無線 LAN を使用していることを確認してください。無線 LAN ではセキュリティ対策をすることが非常に重要です。  
セキュリティ対策を施さず、あるいはやむを得ない事情により、セキュリティの問題が発生してしまった場合、当社は一切の責任を負いかねます。

---

## 情報技術装置に対する自主規制について

- 本製品は、VCCI 協会の基準に基づくクラス B 情報技術装置です。

# 目次

商標について.....	ii
本書について.....	iii
使用上のご注意.....	v
PALRO 本体の取り扱いについて.....	vi
バッテリーパックの取り扱いについて.....	xii
AC アダプターと電源コードの取り扱いについて.....	xv
リラクステアの取り扱いについて.....	xvi
プライバシーおよびモラルについて.....	xviii
リチウムイオンバッテリー(バッテリーパック)について.....	xviii
本体およびバッテリーパックの処分について.....	xviii
電波、無線に関する注意.....	xviii
情報技術装置に対する自主規制について.....	xviii
目次.....	xix

## 1 章 はじめに..... 1

1-1 PALRO とは.....	2
PALRO という名前の意味.....	2
PALRO のコミュニケーション能力.....	2
コミュニケーション ロボット PALRO ギフト向けモデルとは.....	3
PALRO シャベリンクとは.....	3
1-2 PALRO を箱から取り出す.....	4
箱から取り出す.....	4
箱にしまう.....	8
1-3 付属品を確認する.....	11
コミュニケーション ロボット PALRO ギフト向けモデルの付属品.....	11
1-4 お客様にご準備いただくもの.....	13
1-5 PALRO の各部名称と役割を知ろう.....	14
PALRO の全体構成.....	14
PALRO の各部名称.....	15
バックパネルの構成.....	17
PALRO の状態.....	19
1-6 PALRO の稼動に関する制限.....	20
稼動時間の上限.....	20
PALRO の自動停止.....	20

## 2 章 PALRO を起動しよう..... 22

2-1 起動準備の流れ.....	23
2-2 バッテリーパックを取りつける.....	24
2-3 PALRO を起動する準備をする.....	27
2-4 PALRO の電源の状態について.....	28

PALRO の電源の状態 .....	28
PALRO の電源の状態の変化 .....	29
2-5 起動の流れ .....	30
2-6 PALRO を起動する .....	31
PALRO をうつ伏せにして起動する .....	31
リラクステアに座っている PALRO を起動する .....	35
リラクスポジションの PALRO を起動する .....	37
2-7 自動起動について .....	41
<b>3 章 PALRO を停止しよう .....</b>	<b>42</b>
3-1 停止の流れ .....	43
3-2 PALRO を停止する .....	44
パワーボタンを 1 回長押しして停止する .....	44
パワーボタンを 2 回押しして停止する .....	46
3-3 バッテリーパックを取りはずす .....	48
3-4 自動停止について .....	51
<b>4 章 PALRO を正しく使おう .....</b>	<b>52</b>
4-1 バッテリーパックの充電状態を確認する .....	53
4-2 バッテリーパックを充電する .....	54
リラクステアにカプラーを取りつけて充電する .....	54
PALRO にカプラーを取りつけて充電する .....	55
4-3 PALRO が安定する座りかたについて .....	56
PALRO をリラクステアに座らせる .....	56
リラクスポジションにする .....	58
4-4 PALRO でメディアを利用する .....	60
PALRO で利用できるメディアについて .....	60
USB メモリーを取りつける .....	61
microSD カードを取りつける .....	62
<b>A 付録 .....</b>	<b>64</b>
A-1 ハードウェア仕様 .....	65
A-2 主なトラブルと解決方法 .....	68
A-3 PALRO 関連ページ .....	69
A-4 お問い合わせ窓口 .....	70
索引 .....	i



## 1章

# はじめに

この章では、PALRO をお使いいただくにあたって、確認しておくことや読んでおくこと必ず役に立つ基本的なことについて説明します。



ヒューマノイド型のコミュニケーションロボット、PALRO について紹介します。

## PALROという名前の意味

「PALRO」は「パルロ」と読みます。

「ともだち」や「仲間」という意味の「PAL」と、ROBOT(ロボット)の「RO」をあわせて命名されました。「みなさまと仲のよいおもだちになってほしい」という思いが込められています。

## PALROのコミュニケーション能力

PALRO は、以下に紹介するさまざまな能力を組み合わせ、ひととごく自然なコミュニケーションをとります。

### 聞く／話す

相手の言葉を聞きとって、返事を返すこと。会話のキャッチボールがコミュニケーションの基本です。PALRO に「してほしいこと」や「考えていること」などが伝わったときはとても嬉しいものです。そこに共感が生まれたら、PALRO とのコミュニケーションはもう成立しています。

### 覚える

PALRO は相手の顔をしっかり見て話をします。ともだちの顔を覚え、ともだちの個性にあわせた会話をすることができます。

PALRO は、いつ、どこで、何をしたのかを覚えることができます。あなたがうっかり忘れていることを、PALRO が教えてくれることがあるかもしれません。

### 表現する

PALRO は、話をするだけでなく、身振りやメロディーなどを組み合わせ、表現をすることができます。コミュニケーションをより豊かにするために、ボディランゲージを用いるのは、ひとも PALRO も同じです。

### 動く

PALRO は、腕や足、腰に搭載された装置を自在に操って、ダンスをします。PALRO と一緒に体を動かすこともコミュニケーションのひとつだといえるでしょう。

### つながる

PALRO をネットワークに接続することで、インターネット上のさまざまなサービスを利用することができます。

専用アプリケーションを使って、PALRO とのコミュニケーションをより楽しくすることができます。

### 調べる

PALRO は、インターネット上のニュースや天気予報を調べて読み上げるのも得意です。

## コミュニケーション ロボット PALRO ギフト向けモデルとは

あなたと楽しくコミュニケーションができるヒューマノイド型ロボット PALRO と、あなたと PALRO との生活を優しく見守ることができるアプリケーション「PALRO しゃべリンク」を組み合わせた商品です。

PALRO と楽しくおしゃべりをしたり、体操をしたり、時には PALRO がメッセージをお伝えます。PALRO と一緒に、日々の生活を楽しく過ごしてください。

## PALRO しゃべリンクとは

PALRO しゃべリンクは、離れた場所で生活するかけがえのないひととあなたのコミュニケーションを楽しく支援するアプリケーションです。

PALRO しゃべリンクを使用することで、離れた場所からあなたと PALRO との生活を優しく見守ったり、時にはあなたにメッセージを送ったり、また、PALRO の設定を変更することができます。

## 1-2 PALROを箱から取り出す

PALRO は、専用の箱に梱包されています。ここでは、PALRO を箱から取り出す方法、しまう方法について説明します。



- PALRO が梱包されている箱は、PALRO を使用しないときに保管したり、修理に出したりする際に使用する大切なものです。箱や箱の内部に含まれている包装用の素材は、捨てたり分解したりしないようにしてください。
- PALRO を箱から取り出したり、しまったりする際は、水平でなめらかな場所で行ってください。また、転落や転倒を防ぐため、箱や PALRO を机の端に置くのは避け、PALRO の周り約 30cm 四方には障害物を置かないでください。

### 箱から取り出す

PALRO は、以下の手順で箱から取り出します。

#### Step

1. 梱包箱を、PALRO の正面図が描かれている面を手前にして置き、扉を手前に開きます。





- 梱包箱の上部を押さえながら、内箱の取っ手を持って、梱包箱から内箱を引き出します。



**NOTE** PALRO の台座になっている内箱には、取扱説明書やバッテリーなどが入っています。

- 梱包箱の上部を押さえながら、トレーの正面にある溝をつかんでトレーを内箱の上まで引き出します。



4. トレーを両手でしっかり持って取り出し、仰向けに置きます。



5. トレーを上部から左右に展開します。

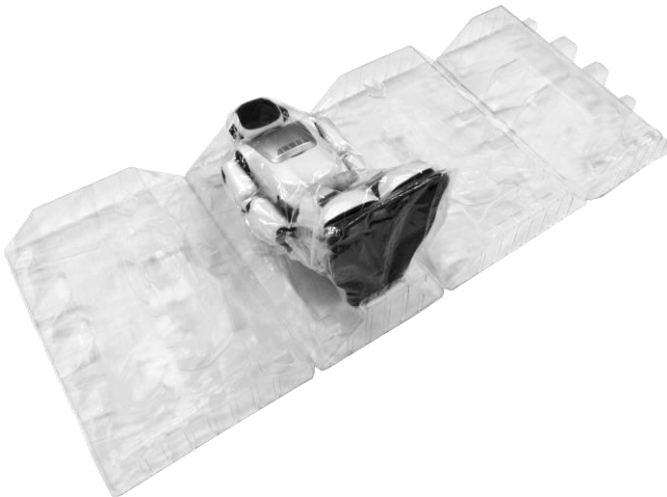

**6. リラックスチェアに座っている PALRO をリラックステアごと持ち上げて、水平で広い場所に静かに置きます。**



PALRO とリラックステアをつつんでいるビニールの包装は、PALRO を使用しないときに保管したり、修理に出したりする際に使用します。捨てたり破ったりせず、小さなお子様の手が届かない場所に保管してください。

## 箱にしまう

PALRO を保管したり、故障した PALRO を修理に出したりするときは、以下の手順で箱にしまいます。

### 確認

#### ✓ PALRO は停止していますか？

→ PALRO の停止方法については、『3-2 PALRO を停止する』を参照してください。

#### ✓ バッテリーパックは取りはずしてありますか？

→ バッテリーパックの取りはずし方法については、『3-3 バッテリーパックを取りはずす』を参照してください。

## Step

1. PALRO とリラックスチェアを、届いたときのビニールでそれぞれ包装し、PALRO をリラックスチェアに座らせます。
2. リラックスチェアに座っている PALRO を、トレーで梱包し、左側をしっかりと留めます。

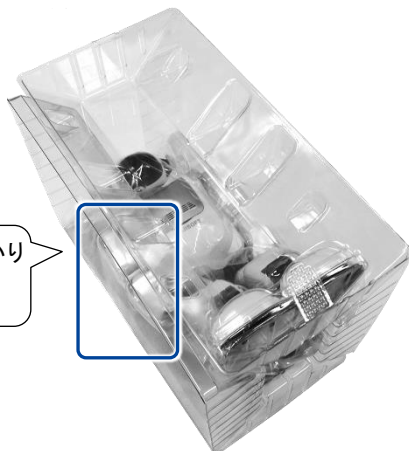
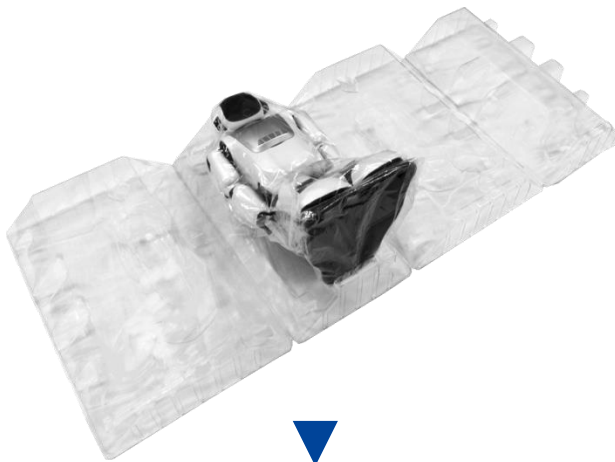

この部分をしっかりと留めます。

3. PALRO の外箱の扉を開いて、内箱を台座になるように差し込み、その上にトレーをのせます。



- 梱包箱は、PALRO の正面図が描かれている面を手前にして置き、扉を手前に開いてください。
- 台座になっている内箱には、バッテリーや電源コードなどをしまってください。

4. PALRO の梱包箱の中に、①、②の順でトレーと内箱をスライドさせて入れます。



このとき、梱包箱が倒れないように、梱包箱の上部をしっかりとさえるようにしてください。

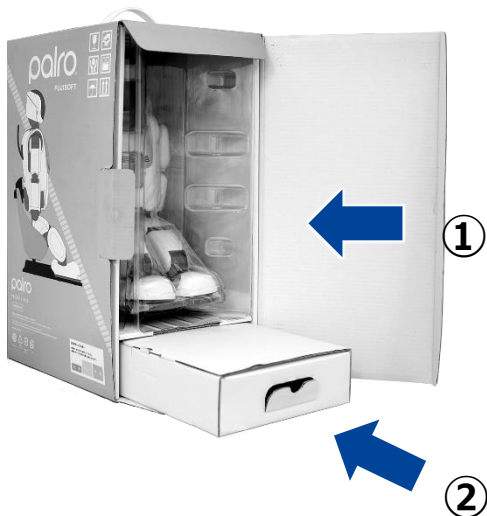



PALRO の梱包箱の中の「PALRO」と書かれている内蓋は中に折り込まないでください。



5. 梱包箱の扉を閉じ、差し込み部分をしっかりとめます。



## 1-3 付属品を確認する

コミュニケーション ロボット PALRO ギフト向けモデルの付属品を確認しましょう。

### コミュニケーション ロボット PALRO ギフト向けモデルの付属品

コミュニケーション ロボット PALRO ギフト向けモデルには、以下が同梱されています。

① PALRO 本体



② 電源コード



③ AC アダプター



④ バッテリーパック



⑤ リラックスチェア



⑥ マグネット式 DC プラグカプラー



## 7 印刷物一式

- コミュニケーション ロボット PALRO ギフト向けモデル はじめにお読みください
- コミュニケーション ロボット PALRO ギフト向けモデル 取扱説明書
- PALRO とグッドコミュニケーションのコツ
- コミュニケーション ロボット PALRO ギフト向けモデル 操作説明書
- 保証書
- ソフトウェア使用許諾契約書



- AC アダプターとバッテリーパックは付属のもの以外は使用しないでください。故障の原因になります。
- PALRO を梱包箱から取り出すときは、必ず両わきに手を入れて取り出してください。首や腕、足を持って無理に取り出さないでください。  
→ PALRO の各部の名称については、『1-5 PALRO の各部名称と役割を知ろう』を参照してください。



- ご使用になる前に、本書の冒頭に記載されている『使用上のご注意』を必ずお読みください。
- PALRO の梱包箱および梱包材料は、PALRO 専用箱です。アフターサービスで運搬する際に必要となるため、必ず保管しておいてください。梱包箱および梱包材を紛失した場合、有償となります。



不足しているものがある場合は、販売店までご連絡ください。



## 1-4 お客様にご準備いただくもの

PALRO をインターネットに接続して、設定や操作を行うために必要なものについて説明します。

### 無線LAN環境

PALRO をインターネットに接続するために、以下の条件を満たす無線 LAN 環境を準備してください。

条件	内容
規格	IEEE802.11b/g/n 対応
認証方式	WEP、WPS-PSK、WPA2-PSK 対応
設定機能	WPS*
インターネットプロトコル	IPv4

\*WPS 機能を利用して接続設定をするときに必要となります。

→ 詳しくは、『コミュニケーション ロボット PALRO ギフト向けモデル 操作説明書』を参照してください。

### 端末

PALRO の各種設定を行うために、上記の無線 LAN 環境に接続された端末を準備してください。

端末	環境
iPhone/iPad	<ul style="list-style-type: none"><li>● OS iOS 9、iOS 10、iOS 11</li></ul>
Android 端末	<ul style="list-style-type: none"><li>● OS Android 5、Android 6、Android 7、Android 8</li></ul>
Windows パソコン/Windows タブレット	<ul style="list-style-type: none"><li>● OS Windows 7、Windows 8、Windows 8.1、Windows 10</li><li>● Web ブラウザー Windows Internet Explorer 10、Windows Internet Explorer 11</li></ul>

## 1-5 PALROの各部名称と役割を知ろう

PALRO の全体構成と搭載されている機能について説明します。

### PALROの全体構成

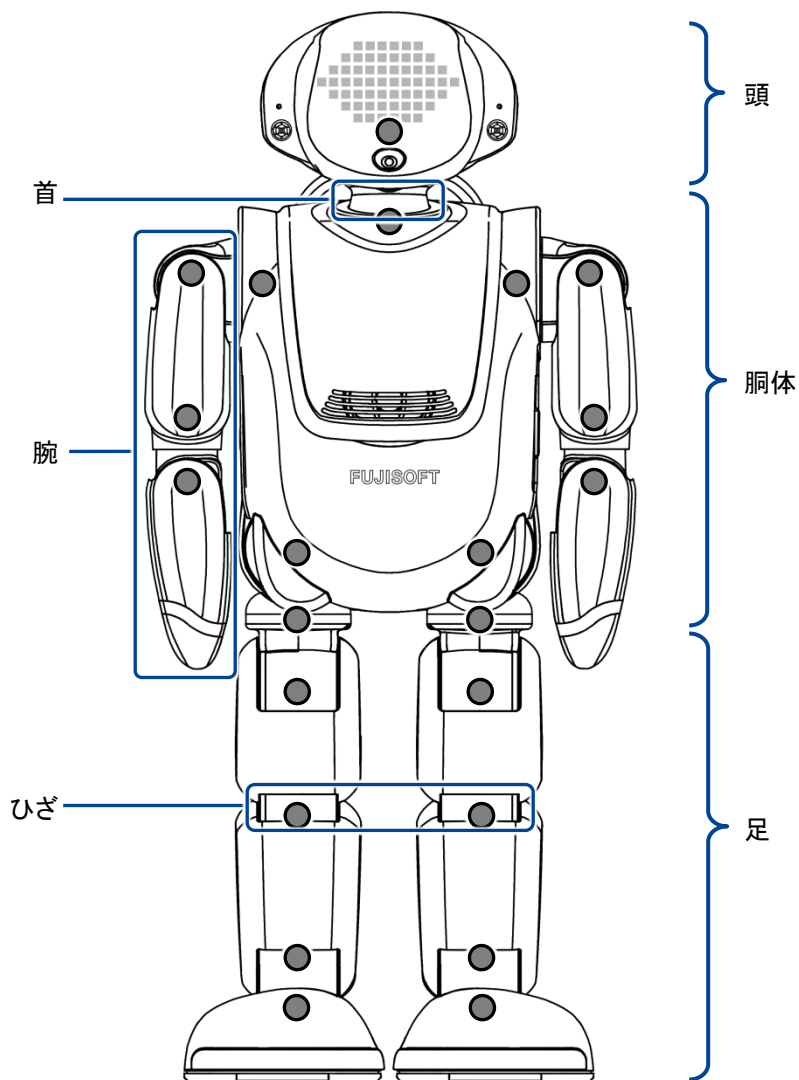

● : アクチュエーター



PALRO を持ち上げるときは、必ず両わきに手を入れて持ってください。

首や腕、足を無理に持つと故障の原因になります。

→ PALRO の中に搭載されている装置やセンサーなどについては、『A 付録』に記載されている仕様を参照してください。

# PALROの各部名称

## 正面

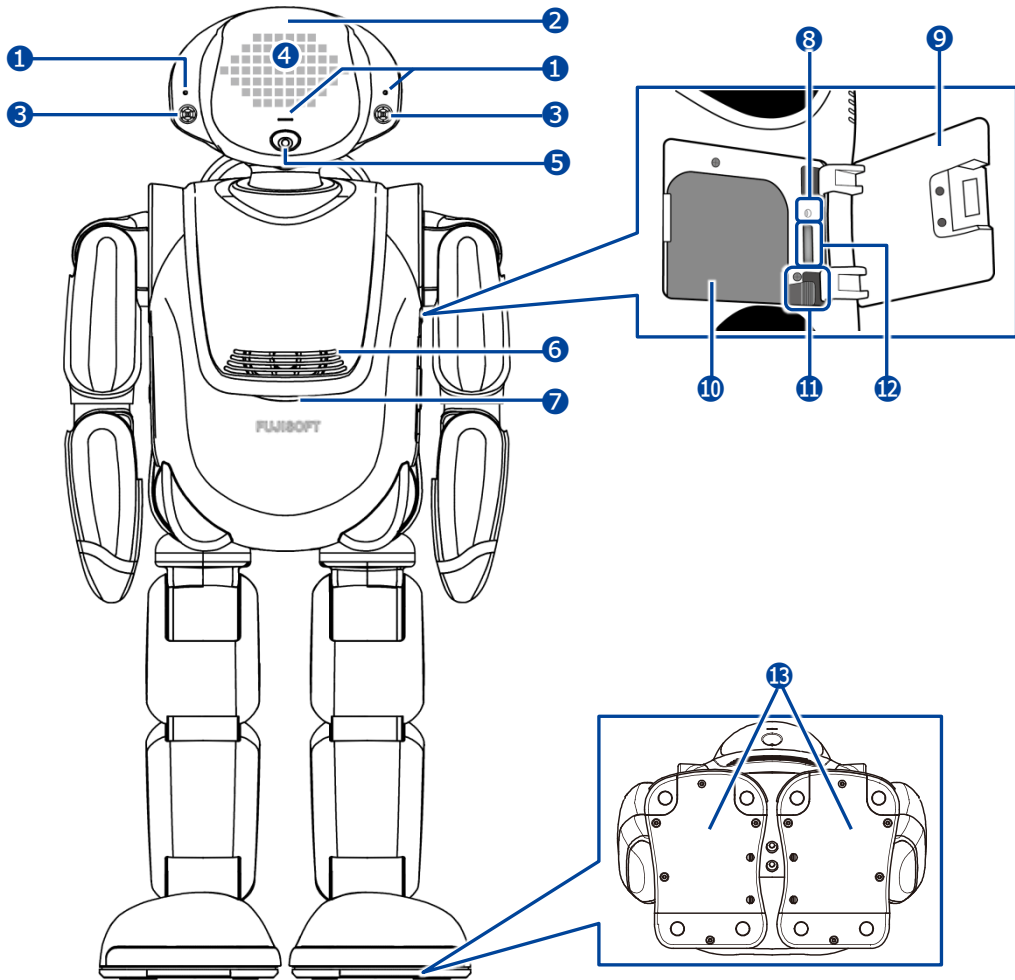

- ① マイク
- ② POT センサー  
頭部に触られたことを検知します。
- ③ ウルトラソニックセンサー  
超音波で距離を測定します。
- ④ ステッピングレンズ  
PALRO の表情を表します。
- ⑤ カメラ
- ⑥ スピーカー
- ⑦ コンディションランプ  
バッテリーパックの状態、PALRO 本体の状態を表します。  
→ 詳しくは、『1-5 PALRO の各部名称と役割を  
知ろう』の『PALRO の状態』を参照してくだ  
さい。
- ⑧ 保守用ランプ
- ⑨ バッテリーカバー
- ⑩ バッテリースロット
- ⑪ バッテリーレバー
- ⑫ microSD スロット
- ⑬ クリフセンサー  
歩行や動作時に足裏にかかる圧力を測定  
します。センサーは全部で8つあります。

## 背面

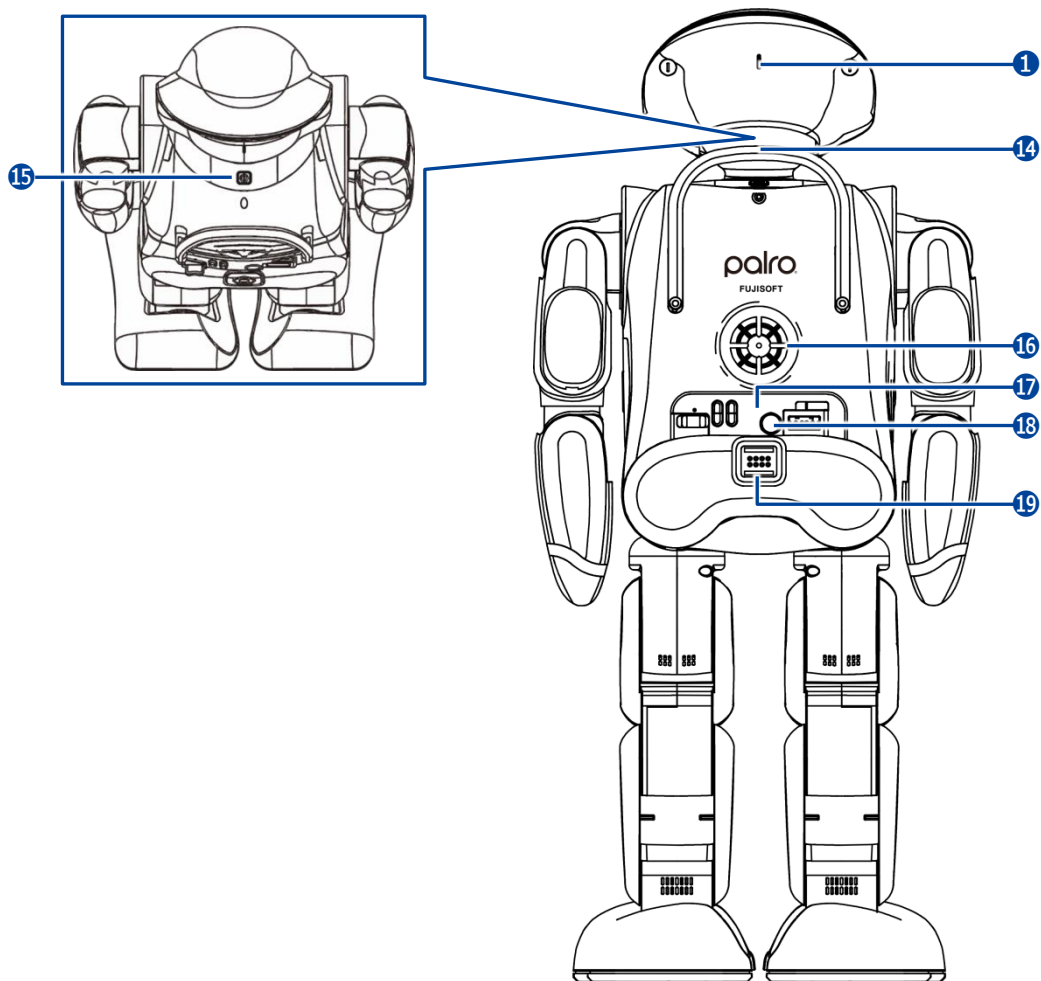

### 14 バックプロテクター

PALRO が後ろ向きに転倒したときの衝撃を緩和します。

### 15 パワーボタン

PALRO を起動／停止するボタンです。

→ 詳しくは『2 章 PALRO を起動しよう』および『3 章 PALRO を停止しよう』を参照してください。

### 16 クーリングダクト

PALRO 内部の熱を排気します。

### 17 バックパネル

PALRO を制御したり、状態を参照したりします。

→ 詳しくは、『1-5 PALRO の各部名称と役割を知ろう』の『バックパネルの構成』を参照してください。

### 18 主電源ボタン

PALRO に電源を供給するためのボタンです。

### 19 マグネット式 DC ジャック

## バックパネルの構成

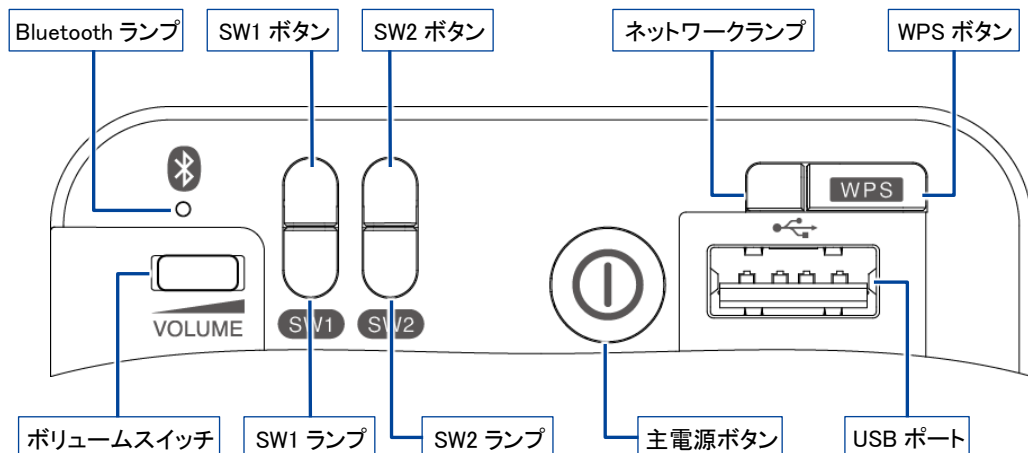

### ● ポリウムスイッチ

音量は5段階で調節できます。左にスライドして1秒間停止してから手を離すと音量が1段階だけ小さくなります。左にスライドしたままの状態を保つと、一段階ずつ音量が小さくなっていきます。右にスライドして1秒間停止してから手を離すと音量が一段階だけ大きくなります。右にスライドしたままの状態を保つと、一段階ずつ音量が大きくなっていきます。

### ● Bluetooth ランプ

Bluetooth 機器と接続しているかどうかを表すランプです。

➔ 詳しくは、『1-5 PALRO の各部名称と役割を知ろう』の『PALRO の状態』を参照してください。

### ● SW1 ボタン

ボタンを3秒ほど長押しすると、PALRO が「ダンス」「体操」「ゲーム」「クイズ」「落語」のいずれかの特技を開始します。

開始する内容については PALRO Fwappar で設定することができます。初期設定では、「口の体操」が設定されています。

➔ 設定については、『コミュニケーション ロボット PALRO ギフト向けモデル 操作説明書』を参照してください。

### ● SW1 ランプ

SW1 ボタンを長押しすると、設定された特技を開始する前に1度点灯します。

### ● SW2 ボタン

PALRO に歩行を許可するためのボタンです。

ボタンを押すたびに、歩行できる状態と歩行できない状態が切り替わります。

### ● SW2 ランプ

PALRO が歩行できるかどうかを表すランプです。

➔ 詳しくは、『1-5 PALRO の各部名称と役割を知ろう』の『PALRO の状態』を参照してください。

- 主電源ボタン

PALRO に電源を供給するためのボタンです。

- ネットワークランプ

ネットワークの接続状態を表すランプです。

→ 詳しくは、『1-5 PALRO の各部名称と役割を知ろう』の『PALRO の状態』を参照してください。

- WPS ボタン

WPS 機能を利用して PALRO をネットワークに接続するときに使用します。

- USB ポート

PALRO に iPhone/iPad や Android 端末、USB メモリーを接続して、ネットワークの設定をするときや、USB メモリーへのバックアップ、音楽を再生するときに使用します。

→ 設定については、『コミュニケーション ロボット PALRO ギフト向けモデル 操作説明書』を参照してください。

## PALROの状態

### コンディションランプ

色と点灯パターン	概要
青色の点灯	バッテリーパックの充電が完了しています。
黄色の点灯	バッテリーパックの電池残量は十分残っています。
黄色の点滅	バッテリーパックの電池残量が少なくなっています。 すぐに AC アダプターを使用して充電してください。
消灯	バッテリーパックが取り付けられていない状態です。
オレンジ色の点灯	バッテリーパックを充電しています。
赤色の点灯	PALRO 本体に障害がある可能性があります。 自己診断を実行することで、障害が発生している箇所を見つけることが可能です。 → 詳しくは、『コミュニケーション ロボット PALRO ギフト向けモデル 操作説明書』を参照してください。

### SW2ランプ

色と点灯パターン	概要
オレンジ色の点灯	PALRO が歩行しない状態です。
オレンジ色の点滅	PALRO が歩行しない状態です。 バッテリーパックを充電しています。
消灯	PALRO が歩行できる状態です。

### ネットワークランプ

色と点灯パターン	概要
緑色の点灯	安定してネットワークに接続している状態です。
緑色でゆっくり点滅 (1 秒間に 2 回)	ネットワークに接続していますが、不安定な状態です。
緑色の速い点滅 (1 秒間に 5 回)	無線 LAN 親機の WPS ボタンが押されるのを待っている状態、 もしくはアドホックモードです。
消灯	ネットワークに接続していない状態です。

### Bluetoothランプ

色と点灯パターン	概要
白色の点灯	Bluetooth 機器と接続している状態です。
消灯	Bluetooth 機器と接続していない状態です。



## 1-6

# PALROの稼動に関する制限

さまざまな電子部品や装置によって複雑に構成されている PALRO は、一定以上稼動すると、休ませてあげる必要があります。

ここでは、PALRO の稼動制限について説明します。

## 稼動時間の上限

PALRO の稼動時間は、1 日あたり合計で約 16 時間です。

0 時から 24 時までの間に、稼動時間の合計が約 16 時間に達すると、PALRO は自動的に停止状態になり、日付が変わるまで起動させることができません。

### NOTE

- 稼動時間を超えて PALRO が停止状態になったときに、パワーボタンを押して起動しても、しばらくすると停止状態になります。
- PALRO にたくさん踊らせたり、たくさん話しかけたりすると、早く疲れて、1 日の稼動時間の合計が 16 時間以内でも停止状態になることがあります。
- 起動、停止の時刻は、稼動状態によって、前後することがあります。

## PALROの自動停止

以下の条件にあてはまると、PALRO は自動的に停止状態になります。

- バッテリーパックの残量が低下したとき

PALRO がバッテリーパックで動作しているときに、バッテリーパックの残量が低下すると、PALRO は自動的に停止状態になります。

- 1 日の最大稼動時間を超えたとき

PALRO の稼動時間が、1 日の最大稼動時間である 16 時間を超えると、PALRO は自動的に停止状態になります。

- 内部温度が低下しないとき

何らかの理由で PALRO の内部温度が高温になって、一定時間経過すると、PALRO は自動的に停止状態になります。

### NOTE

たとえば、PALRO に衣服を着せたりすると、クーリングダクトがさえぎられてしまい、異常加熱する場合があります。このような場合、PALRO は事故が起こるのを回避するために自動停止します。



停止処理をしているとき、PALRO のステッピングレンズは、以下のように変化します。約 1 分程度でステッピングレンズが消え、PALRO は停止状態になります。

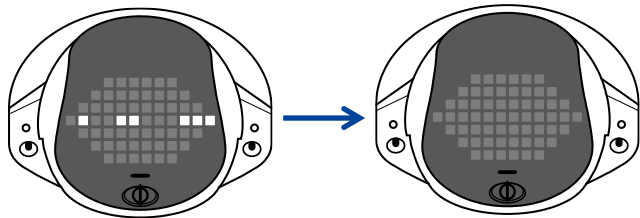

- PALRO の状態によっては、ステッピングレンズが消えるまでに 5 分ほどかかる場合があります。
- PALRO に不具合が発生する場合がありますので、停止処理が完了するまで PALRO に AC アダプターを接続したままにしてください。